

Обновления к руководству для пользователя VADIS 6.1	1
Предисловие к руководству для пользователя VADIS	3
Цель руководства	3
Группы людей, для которых предназначено это руководство	3
Новые издания руководства	3
Как читать поэтапные процедуры	4
Главы	5
Предисловие к VADIS	6
Цели и основные функции VADIS	6
Требования к аппаратному обеспечению	6
Указательное устройство	7
Персональный компьютер	7
Сеть	7
Приборы связи автомобиля	8
<i>Прибор автомобильной связи 2000</i>	8
<i>Сканирующий прибор Volvo (ST)</i>	8
<i>Коробка переключений</i>	8
Работа с VADIS	9
Интерфейс VADIS	9
Окно	9
Передвижение в окне	11
Выбрать	11
Полосы прокрутки	11
Кнопки команд	12
Кнопки вариантов	12
Окна списков	13
Текстовые поля	13
Окна сообщений	14
Структура древовидной схемы	14
Выпечатать	15
Поддержка пользователя в VADIS	16
Интерактивная справка в VADIS	16
Руководство для пользователя	16
Организация поддержки	16
Если вы обнаружили ошибки в тексте VADIS	17
Если в иллюстрациях VADIS найдены ошибки	17
Скопировать и вставить текст	18
Перед началом	19
Идентификатор пользователя и пароль	19
<i>Конфигурация пользователя</i>	19
Регистрация и снятие с регистрации	20
Регистрация в VADIS	20
Снятие с регистрации в VADIS	22
Регистрация VADIS	23
<i>Сохранение подробной диагностической информации</i>	24
Структура информации VADIS	25
Информационная тема	26
Информация о запасных деталях и техобслуживании	26

Список запасных деталей и иллюстрации	26
<i>Список запасных деталей</i>	28
<i>Изменение масштаба иллюстрации запасной детали</i>	28
Текст с описанием техобслуживания и иллюстрации	30
<i>Изменение масштаба иллюстрации запасной детали</i>	31
Общие функции VADIS	33
Параметры автомобиля	33
Прочитать самую последнюю информацию	35
Общий поиск	38
Ограниченный поиск	41
Поиск в теме техобслуживания	43
Закладки и тропы	45
Информация о закладках	45
Информация о тропях	46
Приостановка и закладки	47
Следование по тропе	47
Помещение закладки	48
Поиск закладок	50
Продажа запасных деталей	52
Информация о продаже запасных деталей	52
Автомобили и запасные детали	52
Указание автомобиля	52
Отыскание правильных запасных деталей	53
Список запасных деталей	56
Создание списка запасных деталей	56
Информация о запасных деталях в DMS	57
Редактирование списка запасных деталей	57
Завершение создания списка запасных деталей	59
Ремонт автомобиля	61
Информация о ремонте автомобиля	61
<i>Работа с клиентом в приемной</i>	61
<i>Поиск неисправности в мастерской</i>	61
<i>Ремонт</i>	61
<i>Проверка ремонта</i>	61
Управляемый поиск неисправности	62
Связь автомобиля	65
Измерительный прибор и связь автомобиля	66
Измерительные приборы	66
<i>Использование измерительных приборов</i>	67
<i>Вольтметр</i>	70
<i>Омметр</i>	71
<i>Амперметр</i>	72
<i>Частотомер</i>	73
<i>Осциллограф</i>	74
Связь автомобиля	77
<i>Выбор связи автомобиля</i>	77
<i>Параметр, графическое изображение</i>	79

<i>Параметр, графическое изображение при использовании VST</i>	81
<i>Параметр, графическое изображение при использовании VCT2000</i>	83
<i>Параметр, цифровое изображение</i>	86
<i>Считывание идентификационных данных модуля управления</i>	90
<i>Активирование компонентов/функций</i>	92
<i>Считывание и программирование параметра техобслуживания</i> ...	93
<i>Стоп-кадры</i>	95
<i>Подробная диагностическая информация</i>	98
Нахождение инструкции по техобслуживанию	99
Работа с клиентом в приемной	102
Введение заметок симптомов	102
Введение симптомов	104
Изменение симптомов	108
Поиск неисправности в мастерской	110
Перевод заметок в симптомы	110
Отыскивание списка симптомов	113
Считывание кодов неисправности	115
Выполнение проверок и ремонта	116
Проверка	118
Описание действий	118
Проверка ремонта	119
Заказ и загрузка программного обеспечения	121
Краткое описание заказа и загрузки программного обеспечения ..	121
Типы программного обеспечения	122
<i>Программа/система</i>	122
<i>Перезагрузка</i>	122
<i>Модернизация</i>	122
<i>Программное обеспечение удаления</i>	123
Покупка и отыскивание программного обеспечения	123
Покупка программного обеспечения	123
Покупка программного обеспечения с известными идентификационными данными функции	126
Отыскивание программного обеспечения, заказанного через Volvo Vision	130
Аннулирование заказа	132
Загрузка программного обеспечения	134
Терминология, новые термины	137

Обновления к руководству для пользователя VADIS 6.1

Следующее является новым в данном варианте. В руководстве это отмечено посредством



- Выпечатать, стр. 15
- Отыскивание VIN, Поэтапное описание, стр. 33
- Использование измерительных приборов, стр. 67

1 Предисловие к руководству для пользователя VADIS

Цель руководства

Основными целями руководства для пользователя являются:

- Предоставление краткого описания VADIS.
- Предоставление подробных инструкций о том, как выполнять рабочие задания, связанные с использованием VADIS.

Руководство для пользователя не *предоставляет* следующего:

- В нем *не* содержится полного описания всех полей окон. Вы найдете эту информацию в системе.
- В руководстве для пользователя *не* описываются все возможности и варианты в VADIS. Руководство для пользователя предоставляет только *рекомендуемый* способ выполнения.

Группы людей, для которых предназначено это руководство

Руководство для пользователя предназначено для предоставления помощи в работе тому, кто занимается продажей деталей и/или ремонтом автомобиля.

Пример возможных пользователей:

- работники отдела обслуживания клиентов или продажи запасных деталей.
- технический персонал, выполняющий ремонт автомобиля.
- администраторы VADIS.

Новые издания руководства

VADIS постоянно совершенствуется путем добавления новых и улучшенных функций. Важно, чтобы в руководстве отражались усовершенствования системы. Когда выйдет новое издание руководства, вы будете проинформированы.

Дата издания напечатана в нижней части каждой страницы руководства:
10.04.00. *Обратите внимание на то, что различные главы могут иметь различные даты издания.*

Как читать поэтапное описание

Поэтапное описание содержит информацию о том, что делать и как это делать. Все инструкции имеют одинаковое построение.

Маркеры в приведенном списке используются только для ясности.

- Обязательные этапы, которые всегда *должны* выполняться, всегда пронумерованы.
- Дополнительные этапы, которые *могут* быть выполнены, не пронумерованы.
- Условные этапы, которые должны выполняться, если выполнено определенное условие, напечатаны курсивом и не пронумерованы.
- *Слово* Ввести означает, что вам следует что-то внести в текстовое поле. Это слово может быть напечатано “Ввести” или “ввести”, но никогда не может быть “ВВЕСТИ”.
- ВВЕСТИ, напечатанное заглавными буквами, всегда обозначает клавишу ВВЕСТИ.
- Информативный текст, такой как “Следующее окно будет изображено...”, не пронумерован.
- Перекрестные ссылки напечатаны курсивом. Пример: *Чтобы получить дополнительную информацию, смотрите...* или *Это описано в...*
В ссылках на информацию в других главах и документах указывается только название главы или документа.
- *Слова*, имеющие особое значение, напечатаны курсивом.
- Предложения, имеющие особое значение, напечатаны курсивом и начинаются со слов *Обратите внимание...* или *Обратите внимание, что...*
- Функции и названия окон VADIS отмечены “кавычками”.
- Текстовые поля отмечены “кавычками”.
- Кнопки отмечены жирным шрифтом.

Главы

Руководство для пользователя VADIS состоит из следующих глав:

- Предисловие к руководству для пользователя VADIS
- Предисловие к VADIS
- Работа с VADIS
- Общие функции VADIS
- Продажа запасных деталей
- Ремонт автомобиля
- Заказ и загрузка программного обеспечения
- Терминология, новые термины

2 Предисловие к VADIS

Цели и основные функции VADIS

Главные цели VADIS:

- Помощь при процессе продажи запасных деталей.
- Помощь при процессе ремонта автомобиля.

VADIS имеет функции для следующих областей:

- Ввод симптомов - приемная клиентов
- Управляемый поиск неисправности
- Информация о запасных деталях
- Информация по техобслуживанию
- Связь автомобиля / измерительный прибор
- Связь DMS (Дилерская система управления)
- Заказ и загрузка программного обеспечения

Требования к аппаратному обеспечению

VADIS может работать на следующем оборудовании:

- Тележка VADIS
- Любой персональный компьютер, соответствующий техническим характеристикам.

Следующее аппаратное обеспечение необходимо для оптимального функционирования VADIS:

- Тележка VADIS, включая монитор с площадью рабочего стола 1024x768 или 800x600, клавиатуру и указательное устройство.
- Информационный персональный компьютер, включая монитор с площадью рабочего стола 1024x768 или 800x600, клавиатуру и указательное устройство.
- Принтер.
- Кабели.
- Модем. (US Robotics Courier V. Все)
- Сканирующий прибор Volvo (ST), включая VST EPROM (синяя кассета памяти) и проводку.
- VCT2000 и кабели.
- Сервер
- Карта связи в сети.

Указательное устройство

Указательное устройство используется для выбора и активирования функций или операций в VADIS. Чтобы получить дополнительную информацию о том, как пользоваться указательными устройствами, смотрите “Выбрать”.

VADIS поддерживает следующие указательные устройства:

- Мышь
- Авторучка
- Палец

Персональный компьютер

Когда VADIS используется за пределами мастерской, вместо тележки VADIS может использоваться персональный компьютер. Единственным отличием является то, что при помощи персонального компьютера невозможно произвести обмен данными с автомобилем. Все остальные функции являются идентичными.

Сеть

Сеть состоит из нескольких подключенных к сети компьютеров. Одним из преимуществ сетей является возможность обмена информацией между компьютерами. Например, если вы создаете список симптомов в своем компьютере и затем сохраняете его в сети, ваши коллеги могут читать и править этот список из их компьютеров.

Приборы связи автомобиля

Прибор автомобильной связи 2000

Прибор автомобильной связи 2000, сокращенно VCT2000, используется для обмена информацией с автомобилями, модулями управления (CM) и для загрузки программного обеспечения из VADIS в автомобиль. VCT2000 передает сообщения из тележки VADIS в модули управления в автомобиле. Он также используется для считывания и стирания кодов неисправности, и для других диагностических операций в различных системах управления. VCT2000 может использоваться только на моделях автомобилей выпуска 1999 года и позднее, и заменяет сканирующий прибор Volvo (ST) для более поздних моделей автомобилей.

Сканирующий прибор Volvo (ST)

Сканирующий прибор Volvo (ST), сокращенно VST, используется для считывания кодов неисправности, которые зарегистрированы в одном или более модулях управления. VST посылает коды неисправности в тележку VADIS, где они расшифровываются и добавляются к списку симптомов. VST также используется для всех других видов обмена информацией с автомобилем. VST может использоваться только на автомобилях, выпущенных до 1998 модельного года включительно.

Коробка переключений

Коробка переключений представляет собой распределитель, который позволяет подсоединять как VCT2000, так и VST (сканирующий прибор Volvo) к тележке VADIS.

На коробке переключений имеется переключатель для выбора либо VCT2000, либо VST. *Не забудьте убедиться в том, что переключатель находится в правильном положении, прежде чем начинать работать.*

3 Работа с VADIS

Интерфейс VADIS

Окно

Для диалога с пользователем VADIS использует окна. В верхней части окна вы можете увидеть *заголовок окна*. Заголовок окна показывает название функции или окна. Приведенное ниже окно имеет заголовок *Заметки*.

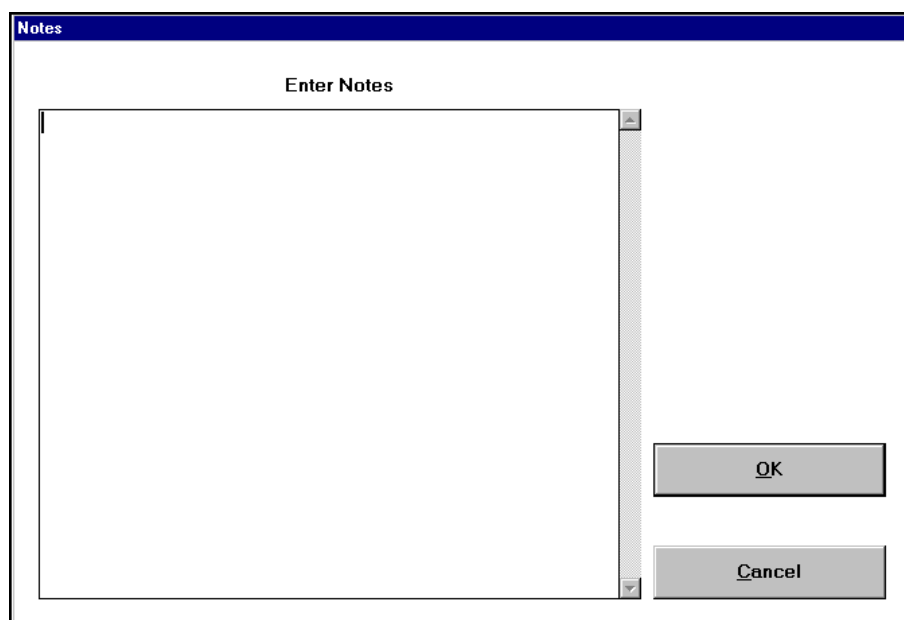

В большинстве окон имеется три кнопки в верхнем правом углу.



- Кнопка слева используется для свертывания окна. Если окно свернуто, оно достигается путем нажатия на кнопку VADIS в поле деятельности в нижней части экрана.
- Кнопка в середине имеет серый тон и не функционирует. Если она не является серой, она расширит окно, которое заполнит экран.
- Кнопка справа закрывает VADIS. Однако, VADIS всегда следует закрывать, как описано в "Снятие с регистрации в VADIS".

Одно окно изображено всегда. Это *основное окно*. Иногда сверху основного окна изображено другое окно. Это *второстепенное окно*. Второстепенные окна часто используются для деталей, заметок, и т.д. На приведенной ниже иллюстрации "Ввод симптома" является основным окном, а "Заметки" - второстепенным окном.

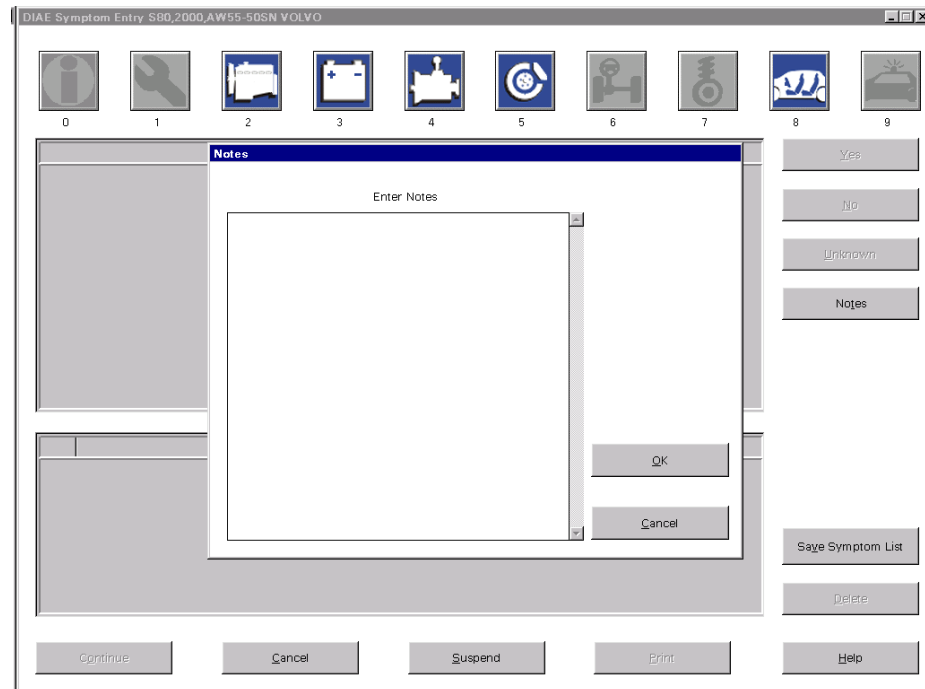

Обычно, когда изображено второстепенное окно, вы должны выполнить операцию и закрыть это окно, прежде чем вы сможете вернуться к основному окну. Тем не менее, в некоторых случаях оба окна могут оставаться открытыми, и по желанию можно переходить от одного окна к другому. Окно, которым вы пользуетесь в настоящий момент, называется активным окном. Активное окно определяется по окрашенному заголовку окна. На приведенной выше иллюстрации окно “Заметки” является активным.

- Чтобы переключиться с *активного* окна на *неактивное* окно, просто *выберите* любую точку на неактивном окне.

Второстепенные окна, которые не занимают всю площадь экрана, например информационные окна, иногда можно передвинуть.

Чтобы передвинуть второстепенное окно, выполните следующее:

- Укажите на заголовок окна.
- Если вы пользуетесь *мышью*, держите левую клавишу в нажатом состоянии и тяните окно в желаемое место. Чтобы оставить окно, отпустите левую клавишу.
- Если вы пользуетесь авторучкой, не отрывая конец авторучки от экрана, тяните окно в желаемое место. Чтобы оставить окно, уберите конец авторучки с экрана.
- Если вы используете палец, не отрывая палец от экрана, тяните окно в новое место. Чтобы оставить окно, уберите палец.

Передвижение в окне

В окне может быть одна или более *функций*, таких как текстовые поля, кнопки, и т.д. Чтобы перейти от одной функции к другой, пользуйтесь либо указательным устройством, либо нажмите на клавишу TAB.

Выбрать

Всегда, когда вы видите слово “*выбрать*” в руководстве для пользователя, оно означает следующее:

- Если вы пользуетесь *мышью*, укажите на соответствующий элемент, затем быстро нажмите и отпустите левую клавишу мыши.
- Если вы пользуетесь *авторучкой*, прикоснитесь к элементу на экране концом авторучки.
- Если вы пользуетесь *пальцем*, прикоснитесь пальцем к элементу на экране.

Иногда выбрать означает, что вам нужно нажать дважды. Это следует делать при выборе зеленого текста в считывателе информации о запасных деталях и техобслуживании. Вам также нужно нажать дважды, чтобы увеличить считыватель информации о техобслуживании

Полосы прокрутки



Полосы прокрутки используются для *перемещения* в списке, который является слишком длинным или слишком широким, чтобы быть изображенным полностью сразу: чтобы увидеть элементы вниз по списку, выберите стрелку вниз. Чтобы увидеть элементы вверх по списку, выберите стрелку вверх. Чтобы увидеть правую часть списка, выберите правую стрелку. Чтобы увидеть левую часть списка, выберите левую стрелку.

Кнопки команд

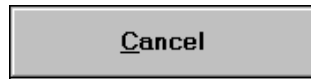

Кнопка команды Отменить.

Кнопки команд используются для выдачи указаний VADIS на выполнение операции. Текстовый или графический символ на кнопке указывает на то, какая операция будет выполнена. Примерами кнопок команд могут служить **ОК** и **Отменить**.

В некоторых окнах одна кнопка команды является основной кнопкой. Это обозначается более толстой рамкой. Вы можете активировать основную кнопку, выбрав ее, нажав на клавишу ввода или иногда на рычаг пробела на клавиатуре.



Кнопка, имеющая серый тон, не может быть выбрана.

Иногда кнопка имеет серый тон (текст в кнопке серый). Это означает, что кнопка неактивная, и поэтому не может быть выбрана. В зависимости от ситуации некоторые кнопки являются активными, некоторые неактивными.



Дополнительно означает, что есть дополнительные кнопки!

Кнопка **Дополнительно** означает, что для этой функции или окна имеются дополнительные кнопки. Чтобы увидеть другие кнопки, выберите **Дополнительно**.

Кнопки вариантов



Кнопки вариантов обычно появляются в группе связанных между собой вариантов. Не может быть выбрано больше одной кнопки одновременно. Это означает, что когда вы выбираете одну кнопку варианта, все другие кнопки автоматически становятся невыбираемыми. В выбранной кнопке варианта имеется точка.

Окна списков

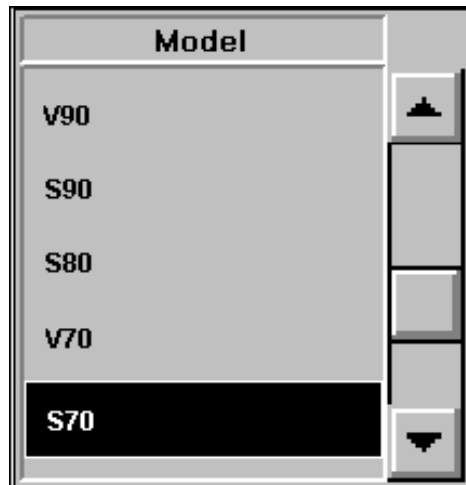

Окно списка показывает список, в котором вы можете выбрать элемент. Если список слишком длинный, чтобы быть показанным в окне без прокрутки, будет показана полоса прокрутки.

Текстовые поля



Знаки, т.е. буквы и цифры, могут быть введены в *текстовое поле*. Текстовые поля могут быть одиночными или быть в составе группы. VADIS контролирует, что может быть введено в каждое конкретное текстовое поле, т.е. буквы, цифры, и т.д.

Для того, чтобы ввести знаки в текстовое поле, вы должны убедиться в том, что *курсор* помещен в соответствующее текстовое поле. Чтобы переместить курсор из одного текстового поля в другое, пользуйтесь указательным устройством или нажмите на клавишу TAB. *Обратите внимание, что курсор может появляться только в текстовых полях.*

Окна сообщений

При работе в VADIS необходимо следовать правильным процедурам. Если вы попытаетесь сделать что-то, что не рекомендуется или запрещено, система обратит ваше внимание на это, показав сообщение в *окне сообщений*.

Окна сообщений можно передвигать. В окне сообщений имеется одна или несколько кнопок команд. Ответьте на сообщение, выбрав одну из кнопок.

В VADIS имеется три символа для сообщений



Информационный; это значит, что вы должны прочитать сообщение и затем подтвердить сообщение, выбрав **ОК**.



Предупреждающий; это значит, что вы собираетесь сделать что-то потенциально разрушительное. Вы должны подтвердить, что вы понимаете, каким будут последствия ваших действий.



Критический; это означает, что имеются какие-то серьезные проблемы. Наличие такого рода проблем часто требует вмешательства администратора VADIS.

Структура древовидной схемы

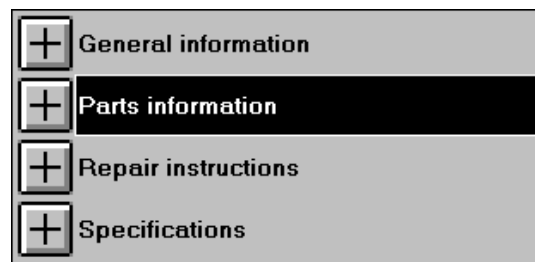

Скрытые директории в меню древовидной схемы.

Структура древовидной схемы используется для изображения объектов в *иерархическом порядке*. При первом изображении структура древовидной схемы обычно свернутая. Это обозначается *знаком плюс*. Чтобы расширить список, показать поддиректории, выберите знак плюс. Расширенный список обозначается знаком минус.



Расширенная структура древовидной схемы.

Выпечатать



Появляется новое окно, если в окне выбирается **Выпечатать** или **Выпечатать экран**.

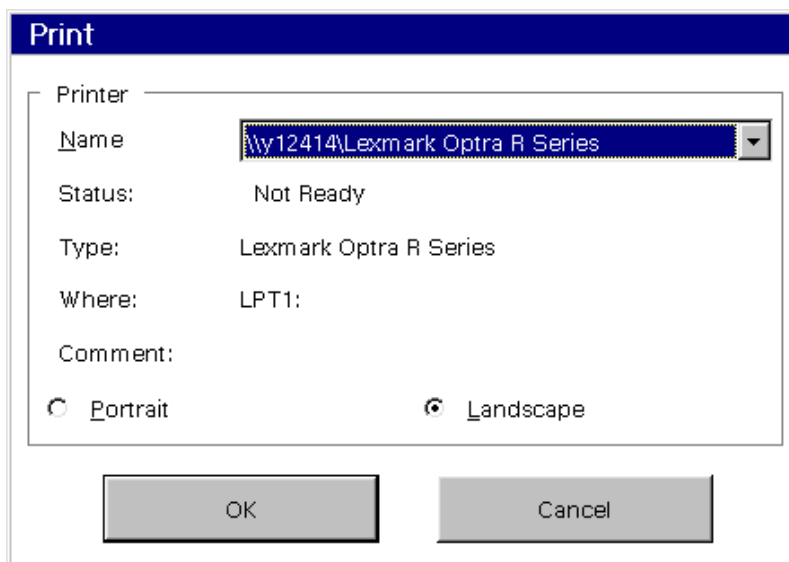

Если у пользователя есть доступ к различным принтерам в сети, может быть выбран желаемый принтер. Может быть выбран формат выпечатывания, Портрет или Пейзаж.

Выберите **ОК**, чтобы начать выпечатывание.

Выберите **Отменить**, чтобы отменить.

Поддержка пользователя в VADIS

Интерактивная справка в VADIS

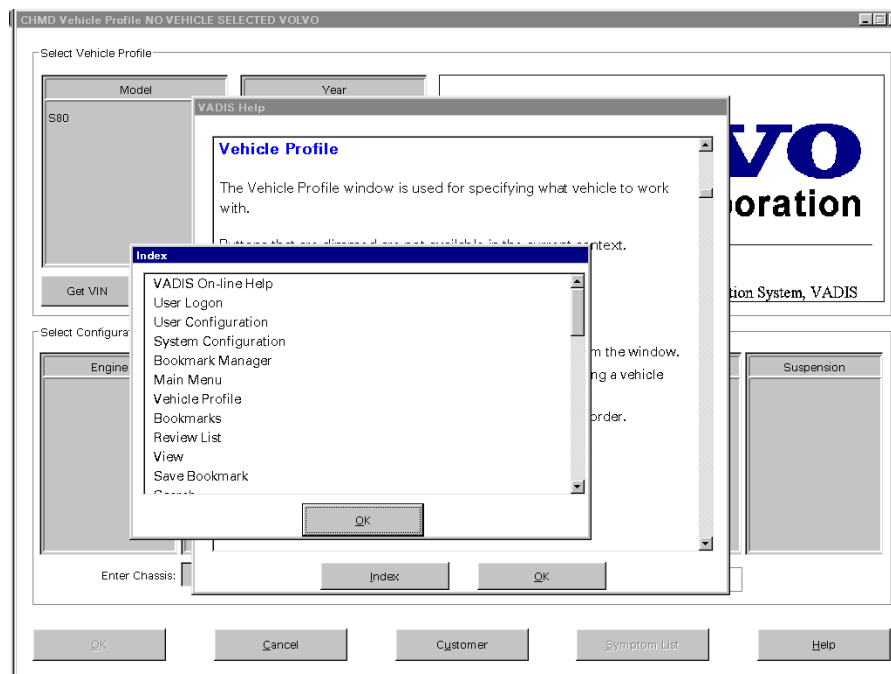

Вы можете получить доступ к интерактивной справочной системе, выбрав **Справка**. Интерактивная справочная система зависит от выбранной функции. Это означает, что если вы выбрали **Справка** в окне «Параметры автомобиля», вы получите информацию об окне «Параметры автомобиля». В справочной системе есть индекс для облегчения проверки информации, содержащейся в справочной функции.

Руководство для пользователя

Если ответ не найден в системе, всегда справляйтесь в руководстве для пользователя.

Организация поддержки

В справочный стол компании-продавца звоните только в крайнем случае, если вы не можете найти ответы в интерактивной справочной системе или руководстве для пользователя.

Если вы обнаружили ошибки в тексте VADIS

Клавиша F12 является полезной, если вы обнаружили ошибки в информации в считывателе информации о техобслуживании, считывателе информации о запасных деталях или диагностическом считывателе. Когда нажимается клавиша F12, изображается окно. В этом окне дается информация о тексте, изображенном на экране. Эта информация должна быть выпечатана и включена в отчет пользователя, что облегчает исправление ошибки.

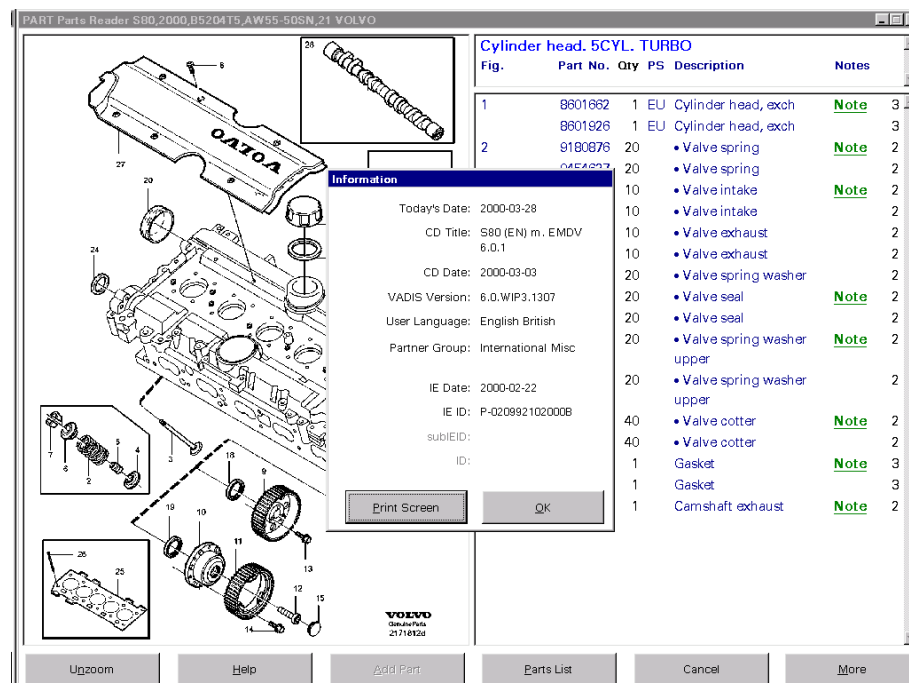

Поэтапное описание

1. Нажмите **F12** в окне, где находится неправильный текст. Появится окно "Информация".
2. Выберите **Выпечатать экран**, чтобы выпечатать информацию.
3. Выберите **ОК**, чтобы закрыть окно "Информация".
4. Пошлите выпечатанную информацию и отчет пользователя в справочный стол компании-продавца.

Если в иллюстрациях VADIS найдены ошибки

Если в иллюстрациях VADIS найдены ошибки, облегчите процесс исправления путем предоставления идентификационных данных иллюстрации. Окно с информацией об иллюстрации открывается нажатием на клавишу SHIFT и левую клавишу мыши или нажатием на клавишу SHIFT и указанием авторучкой или пальцем на иллюстрацию. Затем это может быть скопировано и вставлено в текстовый документ (см. *Скопировать и вставить текст* ниже).

Поэтапное описание

1. Если вы пользуетесь мышью, нажмите и держите клавишу **Shift** и нажмите на левую клавишу мыши.
Если вы пользуетесь пальцем или авторучкой, нажмите и держите клавишу **Shift** и нажмите пальцем или авторучкой на иллюстрации.
Сейчас открыто окно с данными об иллюстрации.
2. Скопируйте информацию согласно *Скопировать и вставить текст* ниже.
3. Выберите **ОК**, чтобы закрыть окно "Информация".
4. Пошлите скопированную информацию и отчет пользователя в справочный стол компании-продавца.

Скопировать и вставить текст

При предоставлении отчета о нарушениях связи автомобиля, текст можно легко скопировать из VADIS и вставить его в другой документ, в Блокнот например.

Поэтапное описание

1. Чтобы отметить, проведите авторучкой или пальцем по тексту.
Если вы пользуетесь мышью, держите левую клавишу мыши в нажатом состоянии и тяните курсор по тексту.
2. Нажмите CTRL+C на клавиатуре. Текст сейчас скопирован.
3. Расположите курсор в текстовом документе, который необходимо будет сохранить.
4. Нажмите CTRL+V на клавиатуре. Сейчас текст вставлен в текстовый документ.

Перед началом

Идентификатор пользователя и пароль

Пользователи должны иметь полномочия на работу с VADIS. Администратор системы отвечает за выдачу пользователю полномочий. Как только пользователям даны полномочия, у каждого пользователя будет идентификатор пользователя и пароль. Идентификатор пользователя и пароль предназначены только для вас, и не должны использоваться другими пользователями для регистрации в VADIS.

Конфигурация пользователя

Когда полномочия работать с VADIS выдаются в первый раз, пользователю выдается идентификатор пользователя и пароль. Идентификатор пользователя всегда остается одним и тем же, а пароль можно изменить в любое время.

Измените пароль в окне "Конфигурация пользователя". Окно также используется для установки других предпочитаемых пользователем параметров, таких как тип информации, принимаемой по умолчанию, предпочитаемый вами язык, и т.д.

Поэтапное описание

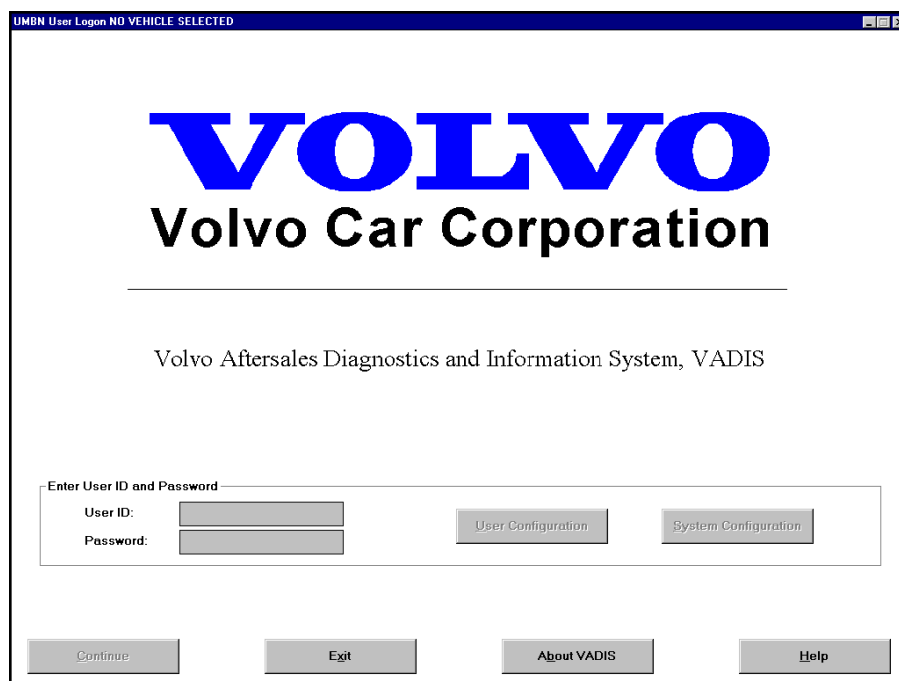

1. Введите свой идентификатор пользователя в текстовое поле "Идентификатор пользователя" в окне "Регистрация пользователя".
2. Введите свой пароль в текстовое поле "Пароль".

3. Выберите **Конфигурация пользователя**.
Появится окно “Конфигурация пользователя”:

4. Чтобы поменять пароль, внесите следующее:
 - настоящий пароль в текстовое поле “Настоящий пароль”
 - новый пароль в текстовые поля “Новый пароль” и “Подтвердить новый пароль”.

Чтобы зарегистрировать диагностику, выберите **Вкл.** в “Состояние регистрации, принимаемое по умолчанию”.

Чтобы изменить язык, выберите нужный язык в списке языков пользователя. Выбранный язык зависит от компакт-дисков, используемых в вашей стране.

Чтобы изменить тип информации, принимаемой по умолчанию, выберите предпочитаемый вами тип в списке типов информации, принимаемой по умолчанию.

5. Выберите **ОК**, когда вы закончите.

Регистрация и снятие с регистрации

Регистрация в VADIS

Всегда, когда вы хотите работать в VADIS, вам сначала нужно зарегистрироваться в системе. Когда вы регистрируетесь, система знакомится с вами, и вы доказываете, что у вас есть привилегии пользователя VADIS.

Для того, чтобы вы могли зарегистрироваться, должны быть выполнены следующие критерии:

- Вы должны иметь разрешение работать с VADIS, т.е. иметь персональный идентификатор пользователя. Только системный администратор может давать разрешение новым пользователям. Если вы забыли свой идентификатор пользователя, обратитесь к системному администратору.
- У вас должен быть персональный секретный пароль. Когда вам даются привилегии пользователя VADIS, вам дается пароль. Запоминание пароля лежит на вашей ответственности!

Поэтапное описание

1. Включите компьютер.
2. Нажмите клавиши **CTRL + ALT + DELETE**, чтобы запустить Windows NT. Появится окно “Информация при регистрации”.
3. Введите свое имя пользователя и пароль в окне “Информация при регистрации”. Если компьютер подсоединен к сети, выберите имя домена. Выберите **OK**.
4. VADIS теперь может запуститься автоматически. Если этого не происходит, выберите кнопку **Пуск** на панели задач Windows NT. Затем выберите Программы. Выберите VADIS (Common), а затем выберите VADIS.
5. Выберите **OK** в изображенном окне.

Появится окно “Регистрация пользователя”:

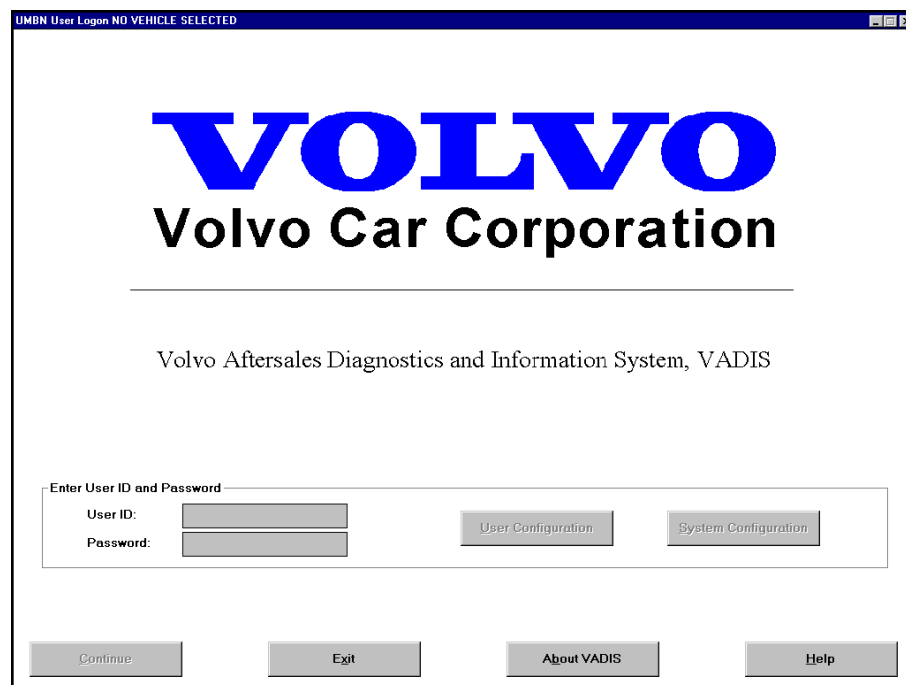

6. Введите свой идентификатор пользователя в текстовое поле “Идентификатор пользователя”.
7. Введите свой пароль в текстовое поле “Пароль”.

8. Если вы хотите изменить свои параметры конфигурации пользователя, например тип информации, принимаемой по умолчанию, выберите Конфигурация пользователя.
9. Выберите Продолжить.
10. Появится окно “Главное меню”:

Снятие с регистрации в VADIS

Когда вы хотите закончить работу с VADIS, например в конце дня, вы должны правильно выйти из системы. Это называется *снятием с регистрации*.

После того, как вы снялись с регистрации в VADIS, кто-то другой может работать в системе. Так как системе VADIS необходимо знать идентификатор пользователя, для того чтобы решить, какими функциями можно пользоваться, очень важно, чтобы пользователи не работали, используя чей-то идентификатор пользователя. Единственный способ гарантии этого - это не забывать сниматься с регистрации, когда вы закончили работать! В противном случае, ваше имя может появиться на чьем-то списке деталей!

Поэтапное описание

1. Выберите **Отменить** в любом окне. Выберите **Отменить** также и в следующем окне, пока вы не дойдете до главного меню. Продолжайте выбирать Отменить, пока не будет изображено главное меню.
2. Выберите **Сняться с регистрации**.
Если вы выбрали зарегистрировать диагностику в окне “Конфигурация пользователя” или окне “Параметры автомобиля”, откроется окно “Диалог управления регистрацией VADIS”. Описание этого приводится в “Регистрации VADIS”. Появится окно :сообщений:



3. Подтвердите, что вы хотите сняться с регистрации, выбрав **Да**.

Появится окно “Регистрация пользователя”:

4. Чтобы выйти из VADIS, выберите **Выход**. Изображен рабочий стол Microsoft Windows NT.
5. Если вы хотите выключить компьютер, выберите **Закреть...** в меню Пуск в Microsoft Windows NT. Выберите “Выключить компьютер”. Выберите **Да**. Не выключайте компьютер до тех пор, пока он вам не сообщит, что выключение является безопасным.

Компьютер всегда должен выключаться таким способом, в противном случае может нарушиться его стабильность.

Регистрация VADIS

Если вы выбрали зарегистрировать диагностику в окнах “Конфигурация пользователя” или “Параметры автомобиля”, при снятии с регистрации в VADIS откроется окно “Диалог управления регистрацией VADIS”.

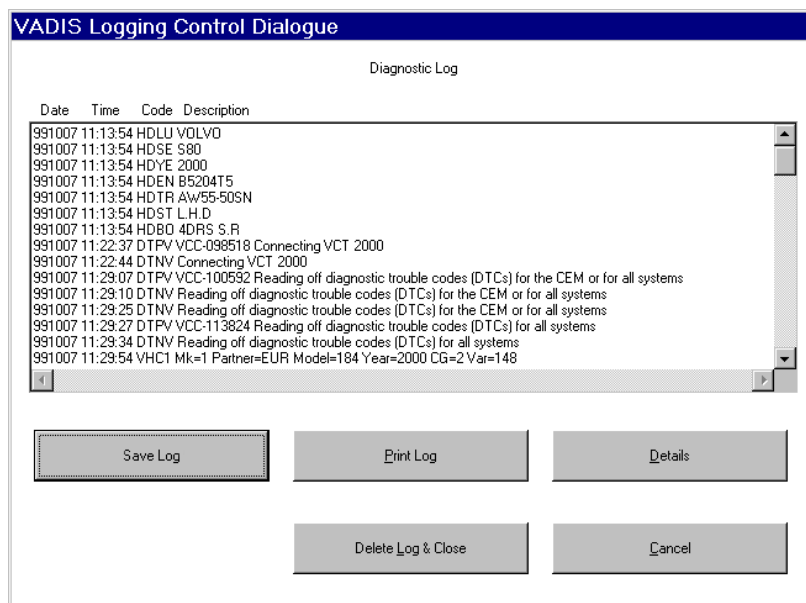

В окне “Диалог управления регистрацией VADIS” есть следующие кнопки:

- **Сохранить журнал** открывает окно “Сохранить как”, смотрите *Сохранение подробной диагностической информации*.
- **Выпечатать журнал**, выпечатывает информацию в окне “Диалог управления регистрацией VADIS”.
- **Подробности** открывает окно “Клиент”.
- **Стереть журнал и закрыть** возвращает вас к снятию с регистрации в главном окне.
- **Отменить** возвращает вас в Главное окно

Регистрация VADIS может использоваться со всеми типами Связи автомобиля, если имеют место нарушения при считывании кодов неисправности, загрузке программного обеспечения, и т.д.

Сохранение подробной диагностической информации

Если выбрана подробная диагностическая информация или регистрация нарушений связи автомобиля, важно сохранить файл регистрации под правильным именем.

Когда в окне диалога управления регистрацией VADIS нажимается **Сохранить журнал**, открывается окно “Сохранить как”. Файлу автоматически будет дано имя VEHCOM.LOG, и он будет сохранен в папке LOGS, в директории VOLVO, на дисковом диске C (C:\VOLVO\LOGS\VEHCOM.LOG).

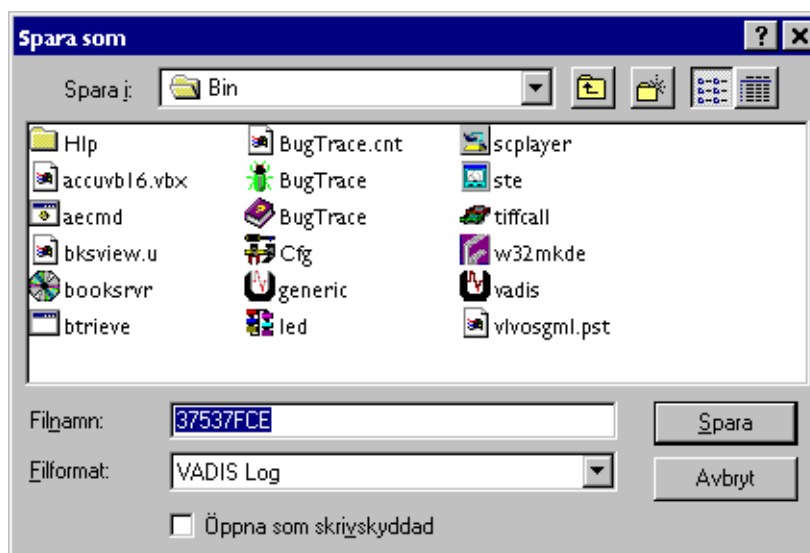

Окно “Сохранить как”, которое открывается кнопкой “**Сохранить журнал**”.

Если вы не отправили предыдущий журнал, при нажатии на кнопку **Сохранить** открывается показанное ниже временное рабочее окно.

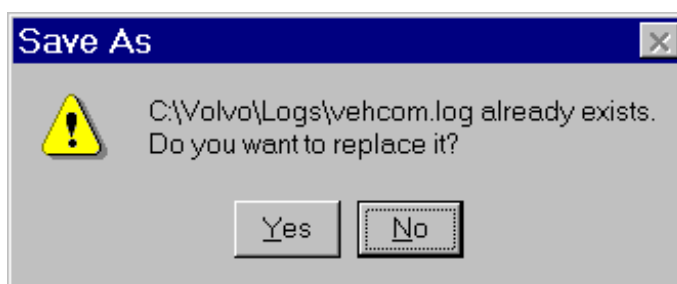

Убедитесь в том, что предыдущий журнал отправлен, прежде чем начинать новый журнал.

Если журнал не нужно отправлять, нажмите показанную выше кнопку **Да**, чтобы заменить его новым журналом.

Структура информации VADIS

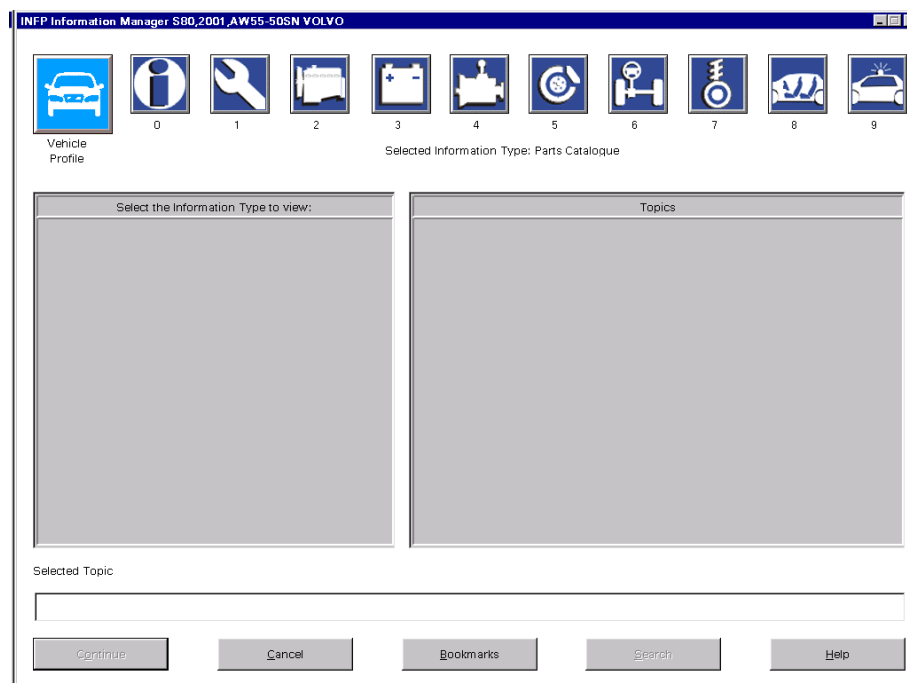

В верхней части окна “Информационный администратор” есть десять кнопок, которые используются для выбора функциональных зон, а одна кнопка используется для выбора параметров автомобиля. Десятью функциональными зонами являются:

0. Администрация - *Общая информация (новости VADIS), конструкция и функционирование, специальные инструменты*
1. Стандартные компоненты, материалы для ремонта и техобслуживания - *Общая информация (модули управления, SRS, общая защита), ремонт и техобслуживание*
2. Двигатель с креплениями и оборудованием
3. Электрическая система
4. Трансмиссия
5. Тормоза

Функциональные зоны 2-5 охватывают информацию о диагностике, конструкции и функционировании, ремонте и запасных деталях, и т.д.

6. Подвеска и рулевое управление
7. Пружины и колеса

Функциональные зоны 7-8 охватывают общую информацию, информацию по ремонту и информацию о запасных деталях.

8. Кузов и салон - *кроме всего прочего, информация о диагностике, конструкции и функционировании, ремонте и запасных деталях.*
9. Прочее - *специальные автомобили, например автомобили скорой помощи и полицейские автомобили. Компоненты, отличающиеся от стандартных.*

Информационная тема

В VADIS есть четыре различных типа информационных тем:

1. *Таблицы деталей и иллюстрации*, для информации о запасных деталях. Информацию о запасных деталях можно получить в окне “Информационный администратор”. Туда входят через главное окно.

2. *Текст с описанием техобслуживания и иллюстрации* для информации по техобслуживанию. Информацию по техобслуживанию можно получить через окно “Информационный администратор”.

3, 4. *Процедуры проведения проверок и техобслуживание связи автомобиля* для поиска неисправности по симптомам. Эту информацию обычно получают в окне “Ввод симптома”. Туда входят через главное окно. Информацию по техобслуживанию связи автомобиля можно также получить из окна “связь автомобиля”, куда можно войти через главное окно, и “Диагностического считывателя”, куда можно войти через главное окно.

Информация о запасных деталях и техобслуживании

Вся информация о запасных деталях и техобслуживании, которая ранее была дана в руководствах по ремонту и каталогах запасных деталей, теперь имеется в VADIS.

Выберите “Информационный администратор” в главном окне, чтобы получить информацию о запасных деталях и техобслуживании:

- Выберите параметры автомобиля, нажав на кнопку параметров автомобиля.
- Выберите функциональную зону.
- Выберите тип информации.
- Выберите тему.
- Выберите **Продолжить**.

В зависимости от того, какой *тип информации* выбран, в следующем окне будут изображены либо список запасных деталей и иллюстрации, либо текст с описанием техобслуживания и иллюстрации.

Список запасных деталей и иллюстрации

Список запасных деталей и иллюстрации дают доступ ко всем запасным деталям, которые были ранее включены в каталог запасных деталей. Пользуясь списком запасных деталей и иллюстрациями, вы можете выполнить поиск и выбрать запасные детали, запрошенные клиентом, или требуемые для ремонта автомобиля.



Иллюстрация запасных деталей показана слева. Список запасных деталей показан справа.

Иллюстрация дает схематическое представление о запасных деталях.

В списке запасных деталей приводится список запасных деталей, которые соответствуют иллюстрациям и выбранным параметрам автомобиля. Это означает, что иногда вы обнаружите номера в иллюстрациях, которых нет в списке *для конкретного автомобиля*. Причиной этому является то, что одни и те же иллюстрации используются для нескольких автомобилей, также как и иллюстрации в каталоге запасных деталей использовались для нескольких колонок.

На иллюстрации каждой запасной детали придан номер.

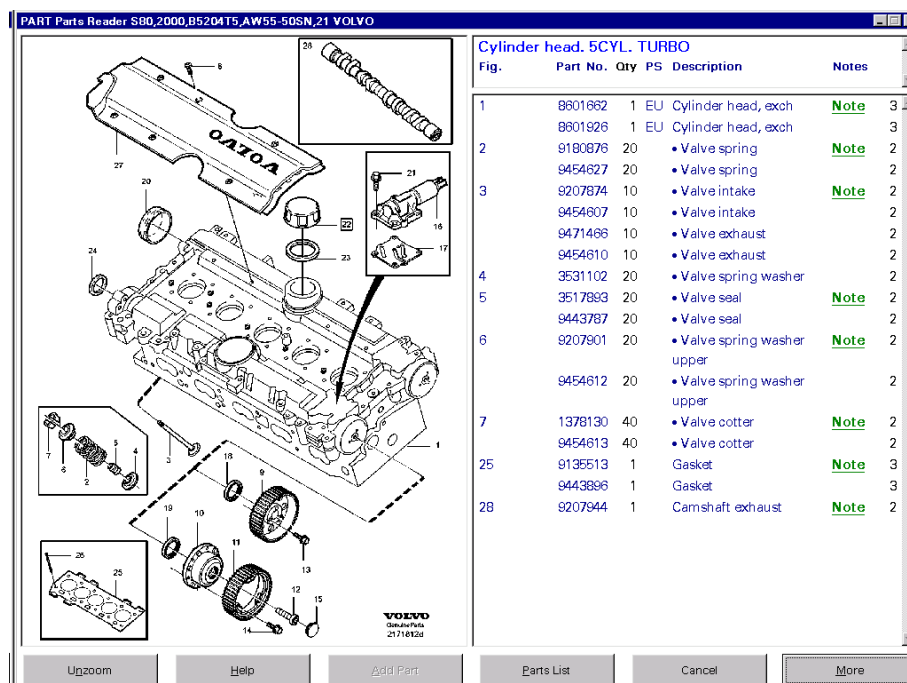
- Выбор детали в списке запасных деталей автоматически выделит деталь на иллюстрации. *Если одна и та же запасная деталь показана на иллюстрации более одного раза, только одно положение будет выделено; положение, ближайшее к нижней левой части иллюстрации.*
- Чтобы найти запасную деталь в списке, выберите номер на иллюстрации, и соответствующая запасная деталь будет автоматически выбрана в списке (если запасная деталь подходит для выбранного автомобиля).

Список запасных деталей

В списке запасных деталей приводится следующая информация:

- Номер запасной детали.
- Название / описание запасной детали.
- Если запасная деталь состоит из других деталей, текст *Смотрите* обычно показан зеленым цветом. Чтобы увидеть структуру детали, нажмите дважды, чтобы выбрать зеленый текст. Информация показана во временном рабочем окне. *Обратите внимание, что в этом окне даны объяснения всех запасных деталей, приведенных на картинке.* Чтобы вернуться из ссылки, выберите **Дополнительно**, а затем **Вернуться**. *Смотрите* может также использоваться в качестве ссылки на запасные детали, которые представлены без номера. Номер запасной детали показан в другой таблице, например потому, что деталь принадлежит к другой функциональной группе.
- Если имеется дополнительная информация о детали, если например деталь заменяет старую деталь, текст *Внимание* показан зеленым цветом. Чтобы увидеть информацию, нажмите дважды, чтобы выбрать зеленый текст. Появляется временное рабочее окно, в котором приводится информация. Выберите **ОК**, чтобы закрыть окно с подробной информацией.
- Выберите **Выпечатать тему**, чтобы выпечатать список запасных деталей и иллюстрации.

Изменение масштаба иллюстрации запасной детали

У считывателя информации о запасных деталях есть функция изменения масштаба изображения. Используйте функцию изменения масштаба изображения, чтобы увеличить выбранные части иллюстраций, например чтобы увидеть увеличенное изображение детали.

- Выберите **Выпечатать экран**, чтобы выпечатать иллюстрацию.
- Иллюстрации можно увеличивать поэтапно.

Поэтапное описание

1. Поместите указательную стрелку рядом с участком, который вы хотите увеличить.

Если вы пользуетесь **мышью**, удерживайте левую кнопку в нажатом состоянии, и при этом перемещайте стрелку по участку. Когда участок обведен, отпустите левую кнопку.

Если вы пользуетесь **авторучкой**, не отрывая конец авторучки от экрана, перемещайте стрелку по участку. Когда участок обведен, уберите конец авторучки с экрана.

Если вы используете **палец**, не отрывая палец от экрана, перемещайте стрелку по участку. Когда участок обведен, уберите палец.

Увеличение может происходить поэтапно. Повторите приведенные выше операции, чтобы еще больше увеличить.

Выбранный участок сейчас увеличен:

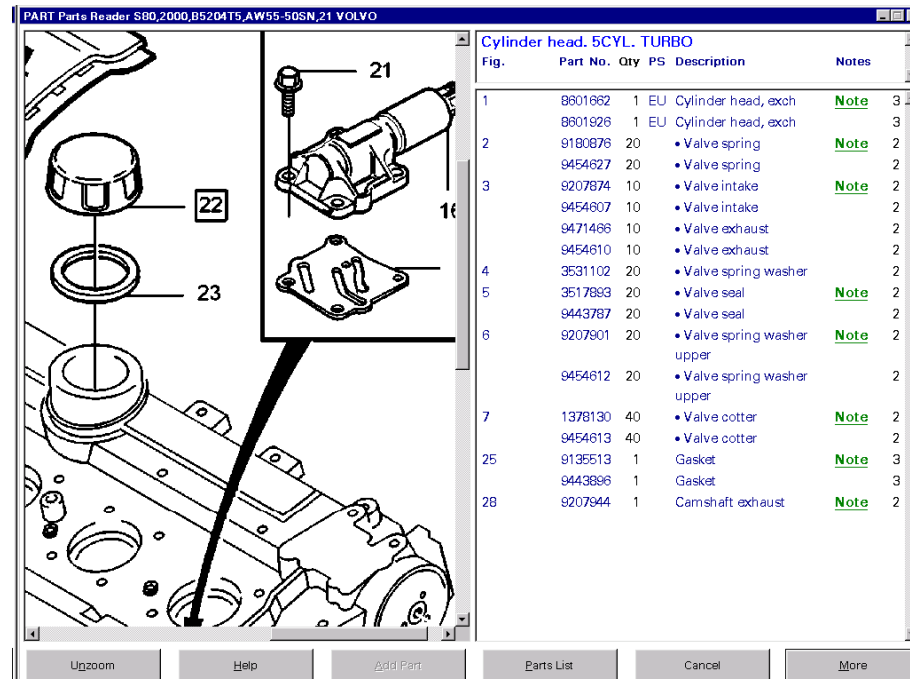

2. Вы можете передвигаться по иллюстрациям, пользуясь двумя полосами прокрутки, справа и снизу иллюстраций.
3. Чтобы увидеть детали, находящиеся дальше влево на иллюстрации, перетяните *ползунок нижней полосы прокрутки* влево. Чтобы увидеть детали справа, перетяните ползунок вправо.
4. Чтобы увидеть детали дальше вверху на иллюстрациях, перетяните *ползунок правой полосы прокрутки* вверх. Чтобы увидеть детали дальше внизу, перетяните ползунок вниз.
5. Чтобы уменьшить иллюстрации до их первоначального размера, выберите **Уменьшить**.

Текст с описанием техобслуживания и иллюстрации

Текст с описанием техобслуживания и иллюстрации дают доступ к информации по техобслуживанию, которая ранее была включена в руководство по ремонту.

Oil pan

Cleaning
Clean the gasket surfaces on the **oil** sump and cylinder block. Use a razor blade or a gasket scraper and gasket solvent P/N 1161 440.

Warning! Use a fume bonnet or extractor when using gasket solvent.

Installing the **oil pan**
Apply liquid gasket 1161 059-9 to the sump. Use roller **951 1205**.

Install

- new O-rings.
- the **oil** sump. Secure it loosely with a few screws.
- the remaining screws loosely.

Press the sump against the gearbox. Tighten the screws (1), (2), (3) and (4) to **3 Nm**. First tighten the screws (5) to **25 Nm**. Then tighten to **48 Nm**.
Tighten all screws in the sump joint to 17 Nm. Start at the gearbox and continue forwards in pairs.
Install the screw for the bracket for the fuel line.
Connect the **oil** cooler to the sump. Use new O-rings.
Reinstall the pipe on the sub-frame.

Install

- a new **oil** filter.
- the **oil** plug with a new gasket.
- the **oil** dipstick and its pipe. Use a new O-ring.

На иллюстрации изображены текст с описанием техобслуживания, инструменты и иллюстрации ремонтных работ.

Например иллюстрации показывают, как заменять, снимать и устанавливать компонент. Различные измерительные приборы, VCT2000 и VST показаны в виде символов.

В тексте даны инструкции о том, как заменять, снимать и устанавливать компонент. Иногда имеется ссылка на другую информацию, например на подробную инструкцию по ремонту и/или специальные инструменты; это показано зеленым текстом. Чтобы увидеть ссылку, нажмите дважды, чтобы выбрать зеленый текст. Чтобы выйти из ссылки, выберите **Вернуться**.

При выполнении ремонта вам может понадобиться заказать программное обеспечение, чтобы устранить нарушение. В этом случае, в тексте с описанием ремонта есть ссылка “Заказать программное обеспечение”.

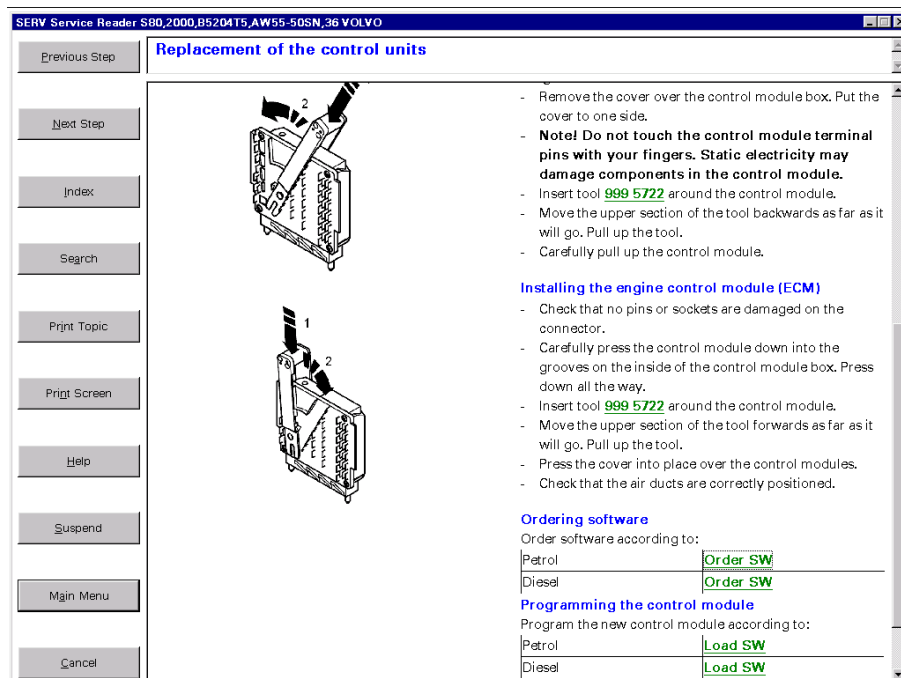

Когда ссылка выбрана, появится страница считывателя информации о запасных деталях, в которой имеется правильная функция программного обеспечения.

Обратите внимание на то, что если одна и та же функция программного обеспечения найдена в нескольких информационных элементах деталей, появится окно “Выбор информационного элемента программного обеспечения”. Выберите соответствующую функцию программного обеспечения и выберите **Продолжить**. Появится считыватель информации о запасных деталях.

Может также быть ссылка на загрузку функции программного обеспечения, “Загрузить программное обеспечение”. Когда заказывается программное обеспечение, выберите ссылку, и появится окно “Программный администратор”.

Инструкции о том, как заказать и загрузить программное обеспечение, приведены в разделе *Заказ и загрузка программного обеспечения*

Изменение масштаба иллюстрации запасной детали

У “Считывателя информации о техобслуживании” есть функция изменения масштаба изображения. Используйте функцию изменения масштаба изображения, чтобы увеличить выбранные части иллюстраций, например чтобы увидеть увеличенное изображение детали.

- Выберите **Выпечатать экран**, чтобы выпечатать иллюстрацию.
- Иллюстрации можно увеличивать поэтапно.

Поэтапное описание

1. Нажмите, чтобы выбрать любое место на иллюстрациях проведения техобслуживания для изменения масштаба. Иллюстрации появятся в отдельном окне.

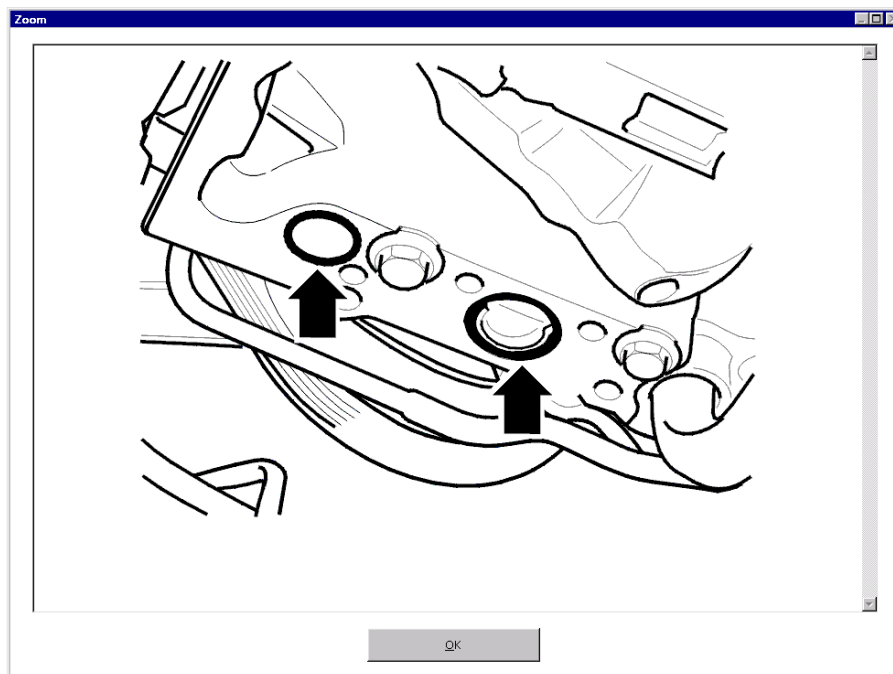

2. Передвигайтесь по иллюстрациям, пользуясь полосами прокрутки.
3. Выберите ОК, чтобы закрыть окно с подробной информацией

4 Общие функции VADIS

Хотя к большинству функций VADIS можно получить доступ почти из любого места в системе, существует несколько функций, которые являются общими по всей системе VADIS:

- Параметры автомобиля
- Самая последняя информация: бюллетени по техобслуживанию и новости
- Общий поиск
- Ограниченный поиск
- Поиск в теме техобслуживания
- Закладки и этапы

Параметры автомобиля

Автомобиль является основным элементом VADIS. Поэтому выбор автомобиля определяет то, какая появляется информация. Автомобиль всегда должен использоваться в качестве основы для работы в VADIS.

Конкретно укажите автомобиль при входе в систему. Если вы попытаетесь работать, используя функцию VADIS, не указав автомобиль, VADIS напомнит вам указать его.

Существует два способа указания автомобиля:

- По модели автомобиля, году и модификации.
- По коду VIN (Идентификационный номер автомобиля)

Если вводится VIN, VADIS раскодирует его в модель и год, и в большинстве случаев в номера двигателя, коробки передач и шасси.

Автомобили могут быть изменены в любой момент, например для включения деталей для различных автомобилей в один и тот же список деталей.

При указании автомобиля, предназначенного для ремонта, необходимая информация о клиенте и автомобиле может быть введена в заказ на выполнение работы.

Следующие инструкции начинаются либо в окне “Главное меню”, либо в окне “Информационный администратор”. Однако, если VADIS напомнит указать автомобиль, начните *после* этапа один.

Поэтапное описание

1. В “Главном меню” или “Информационном администраторе” выберите **Параметры автомобиля**.

Если автомобиль был выбран ранее, вас попросят подтвердить изменение автомобиля.

2. Появится следующее окно:

3. Укажите по крайней мере “Модель” и “Год”. Другая информация необязательна, чем точнее будет спецификация, тем точнее будет показанная информация.

Если вы хотите использовать VIN, введите VIN в текстовое поле “Введите VIN”.

Если у вас нет кода VIN, VADIS может получить номер из автомобиля. Выберите **Получить код VIN**.

Если открывается окно с сообщением об ошибке, это может быть из-за того, что автомобиль не подсоединен к VCT2000 или из-за того, что переключатель на коробке переключения не установлен на VCT2000

Чтобы зарегистрироваться в диагностике, установите состояние регистрации на **Вкл**.

Для работы со списком симптомов, выберите **Список симптомов**.

Чтобы предоставить информацию, необходимую для заказа на проведение работы, выберите **Клиент**.

Появится следующее окно:



Информация о клиенте и автомобиле может быть введена в окне “Клиент”. Если установка VADIS подсоединена к DMS, может быть послан либо **запрос клиента** в DMS, либо сигнал **создать заказ на проведение работы**. Выберите **ОК**, когда вы закончите. Снова появится окно “параметры автомобиля”.

4. Выберите **ОК**, чтобы продолжить.

Прочитать самую последнюю информацию

В окне “Самая последняя информация” показаны:

- бюллетени о новой или измененной информации, включенной в самый последний информационный компакт-диск.
- информационные бюллетени с новостями о самой последней версии VADIS и о самом последнем информационном компакт-диске.

Выберите:

- Все заголовки.
- Непрочитанные заголовки (соединены с идентификатором пользователя, т.е. вы видите те заголовки, которые *вы* не прочитали).

Поэтапное описание

1. Выберите **Самая последняя информация** в окне “Главное меню”.

Если параметры автомобиля еще не указаны, система дает подсказку выбора.

Появится следующее окно:

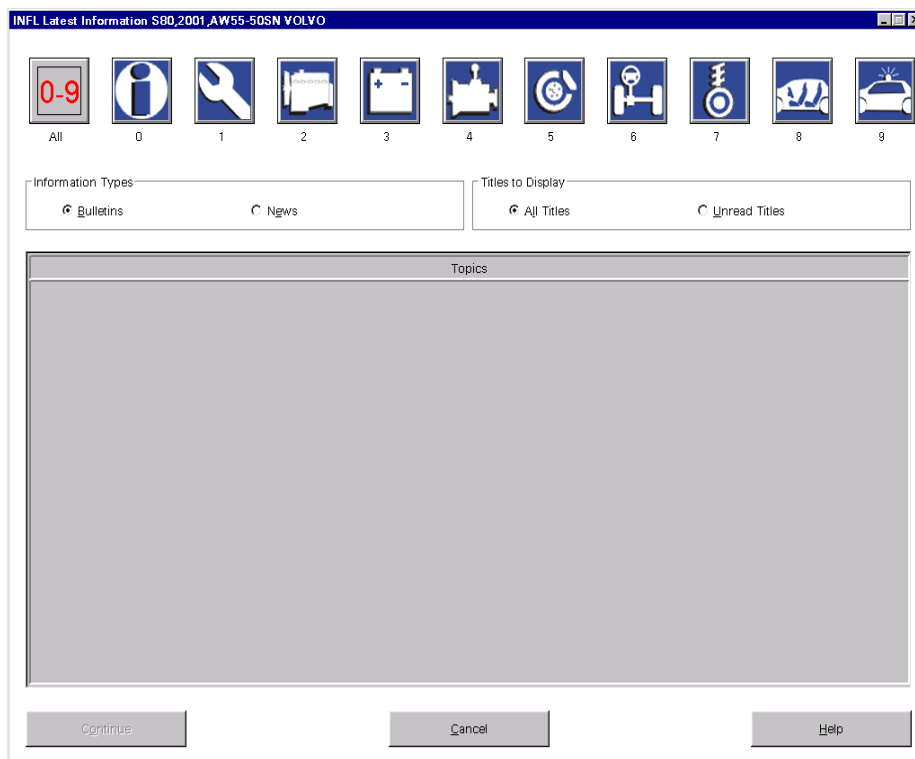

2. Выберите **Бюллетени** или **Новости**.
3. Выберите **Все заголовки** или **Непрочитанные заголовки**.
4. Выберите функциональную зону или **Все**, если вы хотите увидеть новую информацию для любой функциональной зоны.

Появятся темы, касающиеся выбранной функциональной зоны.

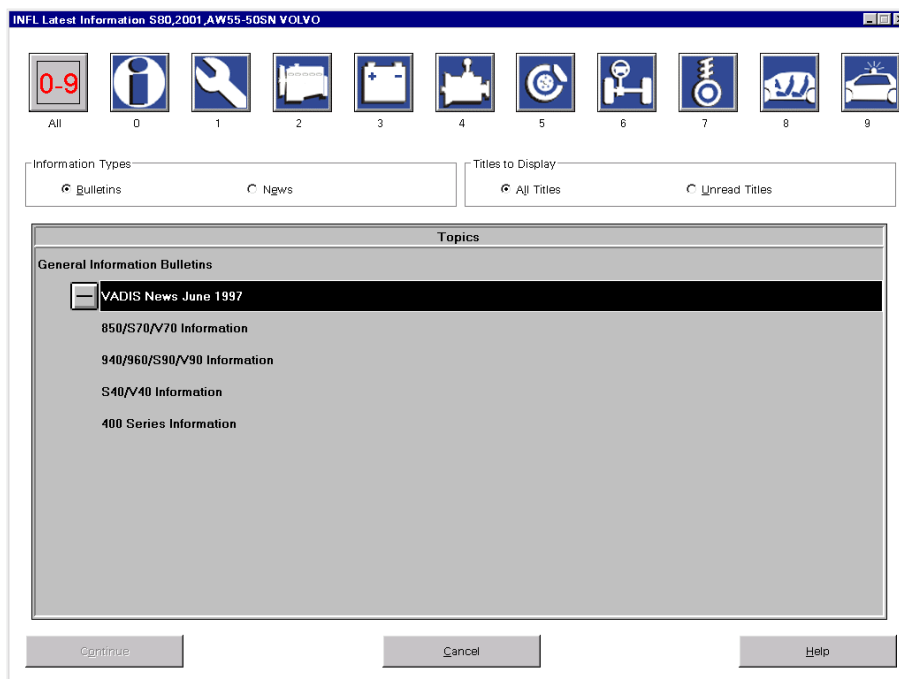

5. Выберите тему, затем выберите **Продолжить**.

Информация появится в окне “Считыватель информации о техобслуживании”.

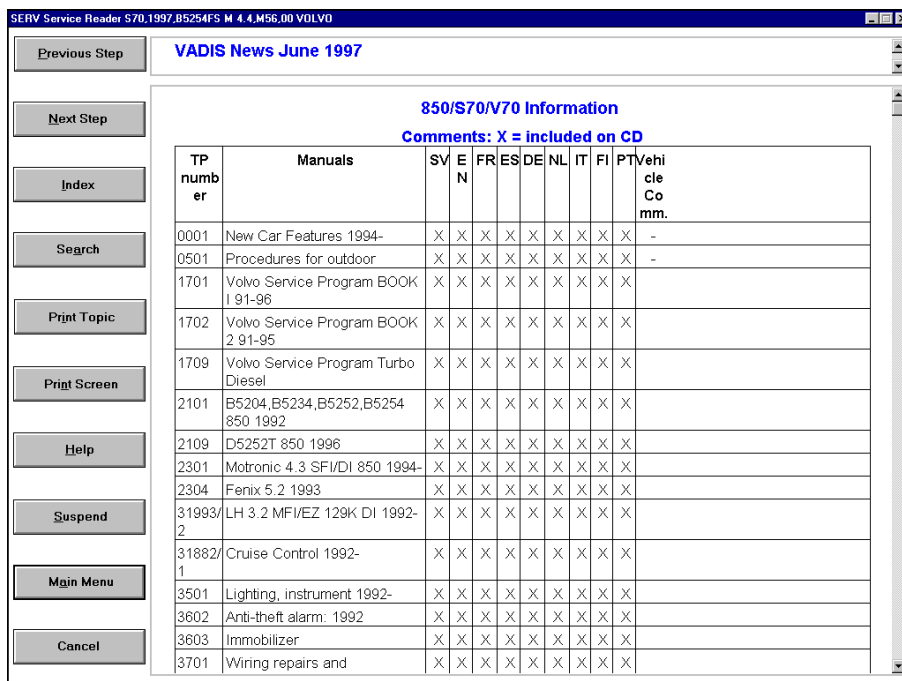

6. Чтобы выйти из считывателя, выберите **Дополнительно**, а затем **Отменить**.

Общий поиск

Функция общего поиска используется для поиска информации по всем темам, независимо от функциональной зоны, типа информации или функциональной группы.

Поэтапное описание

1. Выберите **Поиск** в окне “Главное меню”.

Если параметры автомобиля еще не указаны, система дает подсказку выбора.

Появится следующее окно:

INFS Search: S80,2000,B5204T5,AW55-50SN VOLVO

Search Options

Part Number Operation Number Search Value :

Part Description Software Function

Free Text

Function Group Information Types Topics

Selected Topic

2. Выберите вариант поиска, например тип информации, которую вы хотите найти.
3. Введите значение поиска, например номер детали, описание, и т.д., в текстовое поле “Значение поиска”. Может быть введен либо полный номер детали, описание, и т.д., либо часть значения.
4. Выберите **Поиск**. Появится следующее сообщение:



Сейчас VADIS произведет поиск указанных значений. Поиск может занять некоторое время. Поиск вольного текста может занять больше времени. *Выберите **Отменить**, чтобы остановить поиск.*

Когда поиск завершен, все функциональные группы, содержащие значение поиска, будут приведены в колонке “Функциональная группа”.

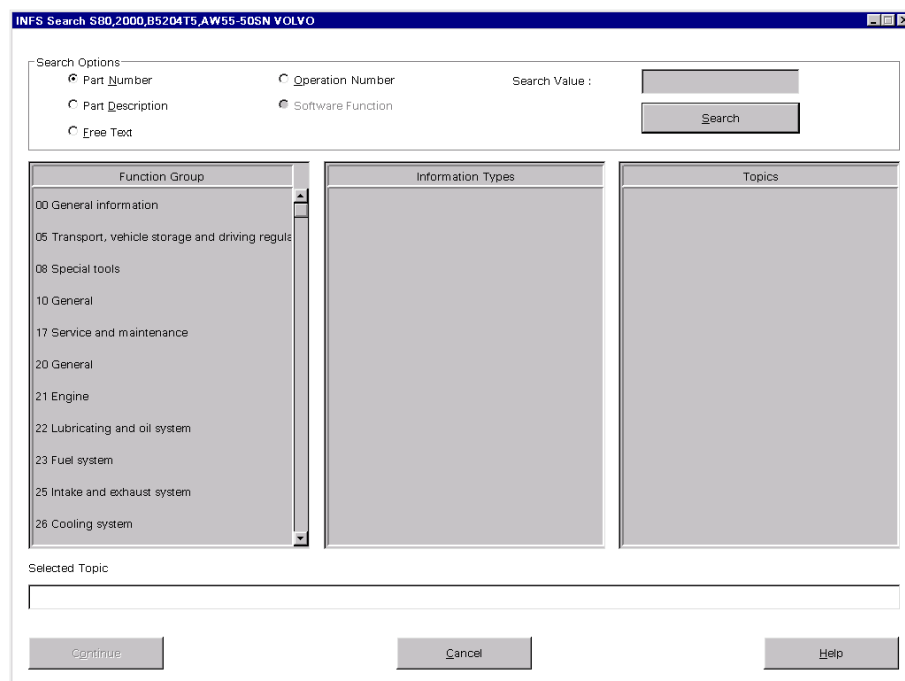

5. Выберите функциональную группу.

Все типы информации, содержащие функциональную группу и значение поиска, будут приведены в колонке “Типы информации”.

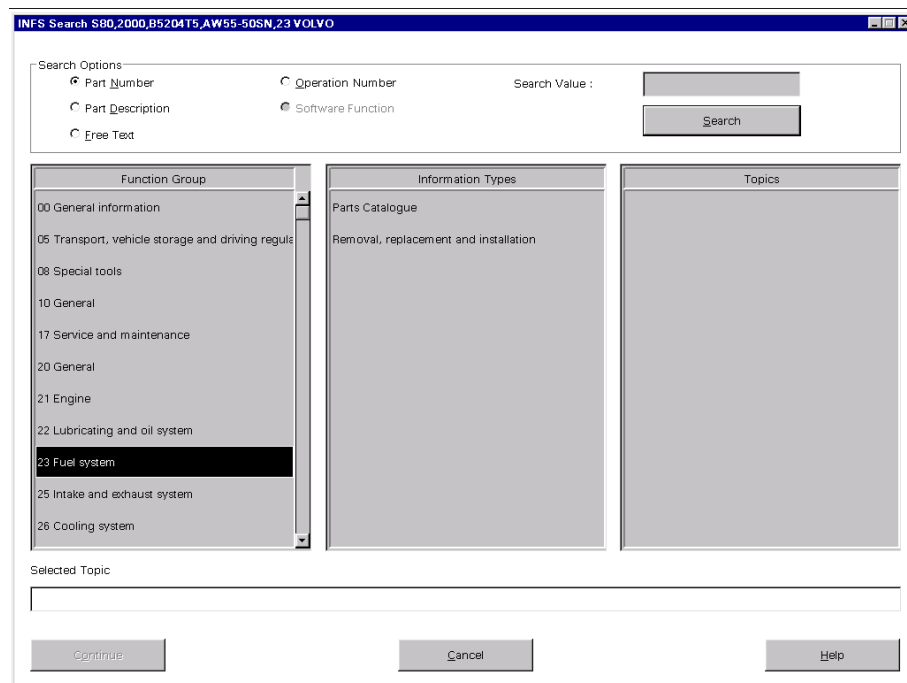

6. Выберите тип информации.

Все темы, содержащие значение поиска в выбранном типе информации и функциональной группе, приведены в колонке “Темы”.

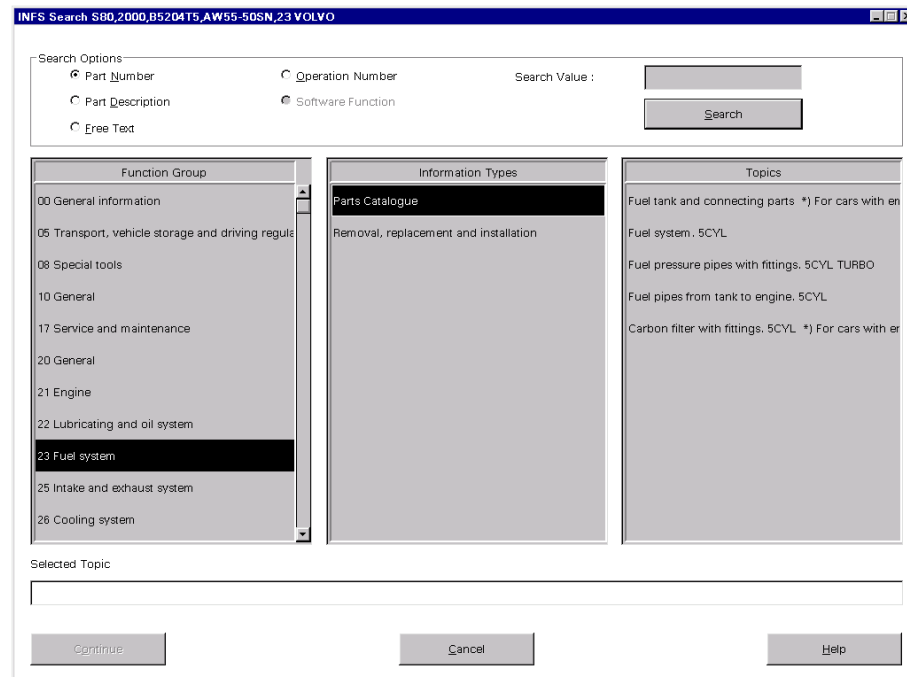

7. Выберите тему, затем выберите **Продолжить**.

В зависимости от выбора, тема будет показана либо в окне “Считыватель информации о запасных деталях”, либо в окне “Считыватель информации о техобслуживании”.

Ограниченный поиск

Функция ограниченного поиска используется для поиска информации по всем темам в пределах определенной функциональной зоны, типа информации и функциональной группы.

Поэтапное описание

1. Выберите **Информационный администратор** в окне “Главное меню”.

Если параметры автомобиля еще не указаны, система дает подсказку выбора.

Появится окно “Информационный администратор”:

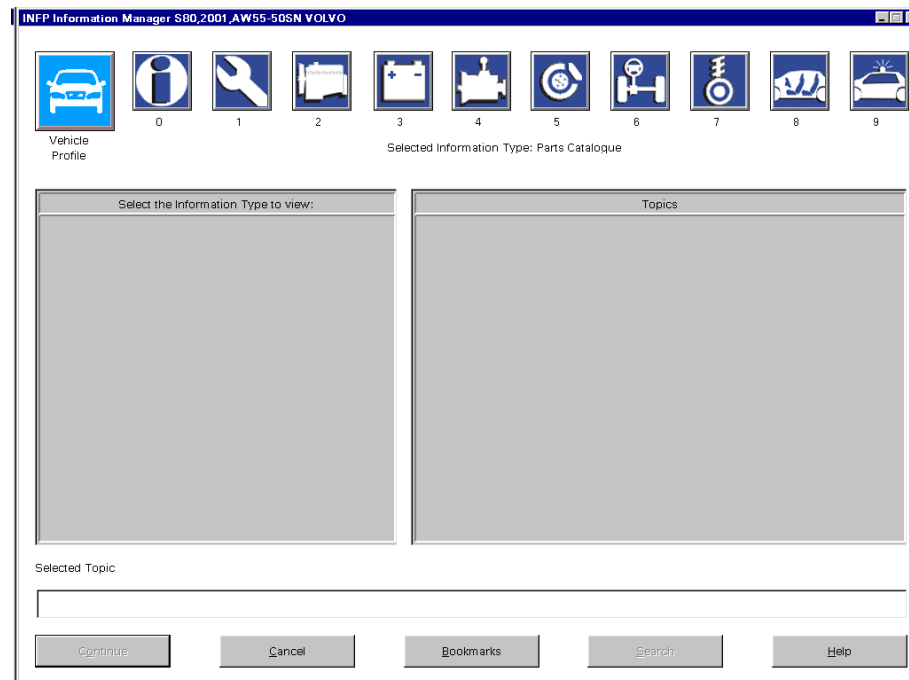

2. Выберите функциональную зону.

Появятся все типы информации, относящиеся к выбранной функциональной зоне. *Выбран ваш тип информации, принимаемый по умолчанию.*

3. Выберите тип информации.

Показываются все функциональные группы, относящиеся к выбранной функциональной зоне и типу информации.

4. Выберите функциональную группу.
5. Выберите **Поиск**.

Появится окно “Поискі.

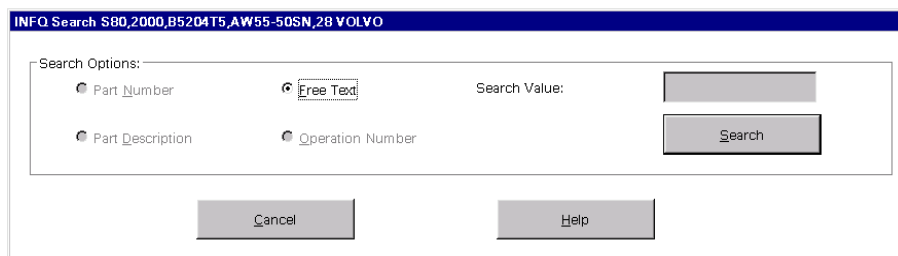

6. Выберите вариант поиска, например тип информации, которую вы хотите найти.
7. Введите значение поиска, например номер детали, описание, и т.д., в текстовое поле “Значение поиска”. Может быть введен либо полный номер детали, описание, и т.д., либо часть значения.
8. Выберите **Поиск**.

Сейчас VADIS произведет поиск указанных значений. Поиск может занять некоторое время.

Когда поиск завершен, все темы, содержащие значение поиска, приведены в колонке “Темы”.

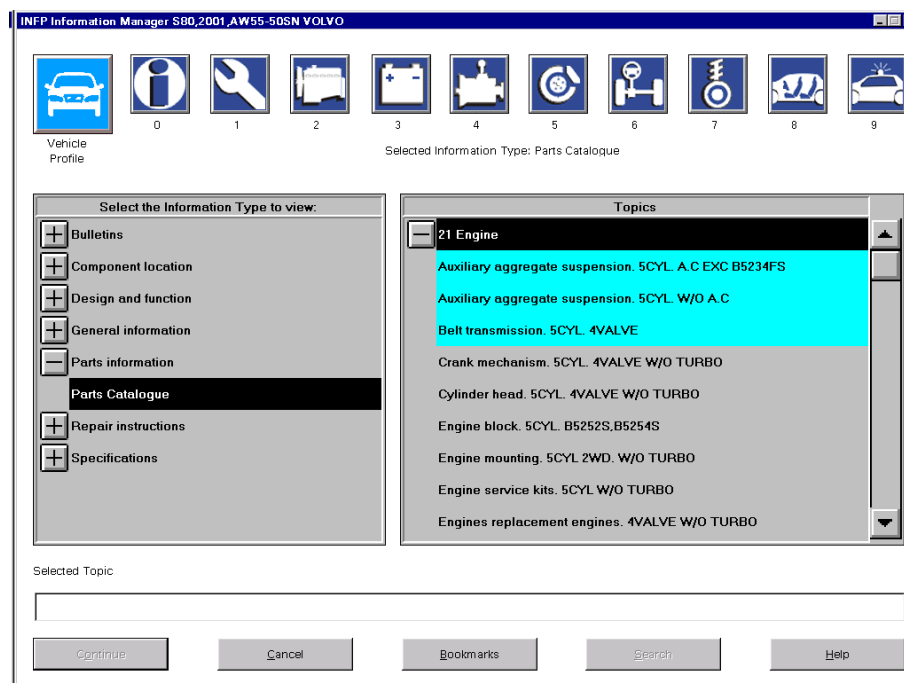

9. Выберите одну из выделенных тем, а затем выберите **Продолжить**.

В зависимости от выбора, тема будет показана либо в окне “Считыватель информации о запасных деталях”, либо в окне “Считыватель информации о техобслуживании”.

Поиск в теме техобслуживания

В окне “Считыватель информации о техобслуживании” есть функция для поиска текста *в теме техобслуживания*.

Поэтапное описание

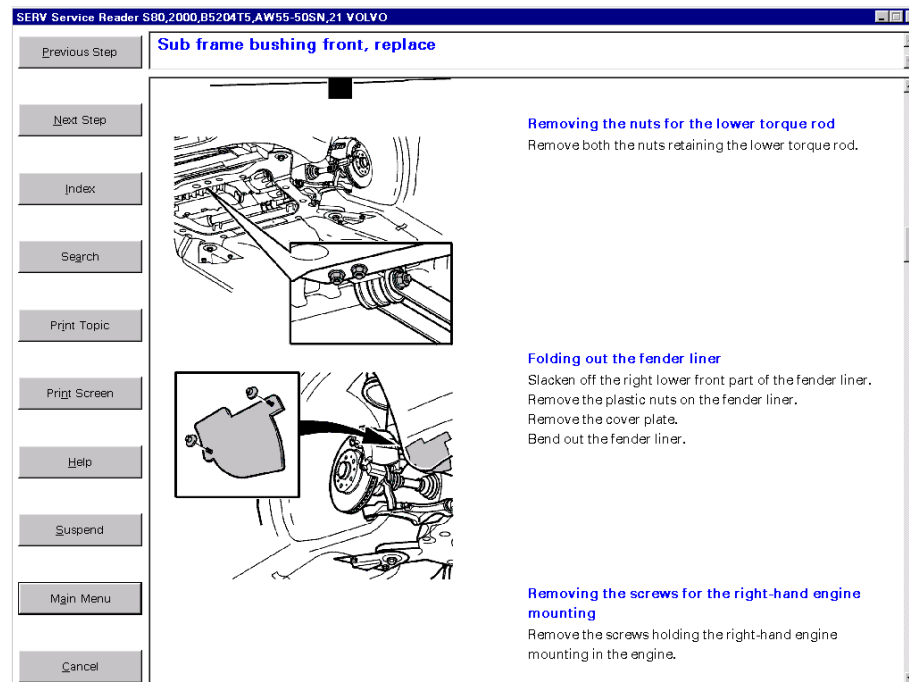

1. Выберите **Поиск** в окне “Считыватель информации о техобслуживании”.

Будет показано следующее:

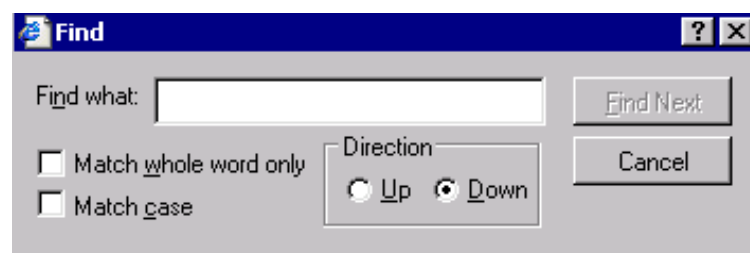

2. Выберите соответствующее окошко поиска, если выполняется поиск целого слова, если выполняется поиск слов(а), напечатанных маленькими / ЗАГЛАВНЫМИ буквами и направление поиска вверх или вниз по тексту. Введите текст, который вы хотите найти, в пустое текстовое поле и выберите **Найти**.
3. Первый текст, соответствующий тексту поиска на странице, выделяется.:

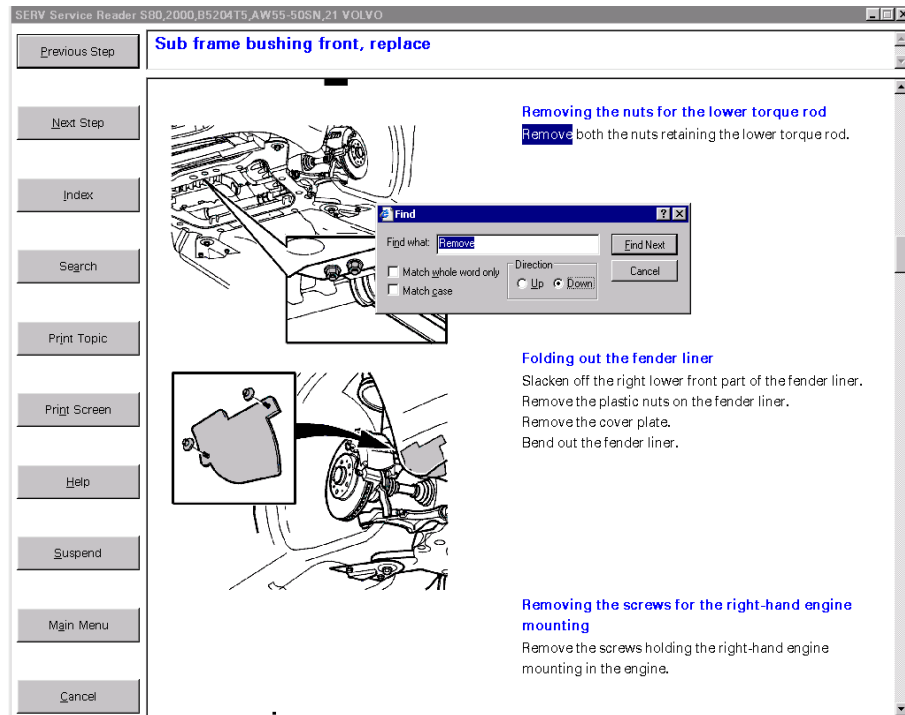

4. Выберите **“Вперед”**, чтобы продолжить поиск следующего примера конкретного текста.
5. Чтобы вернуться к теме техобслуживания, выберите **“Отменить”** в окне поиска.
6. Выберите **“Отменить”** в окне предупреждения.

Закладки и тропы

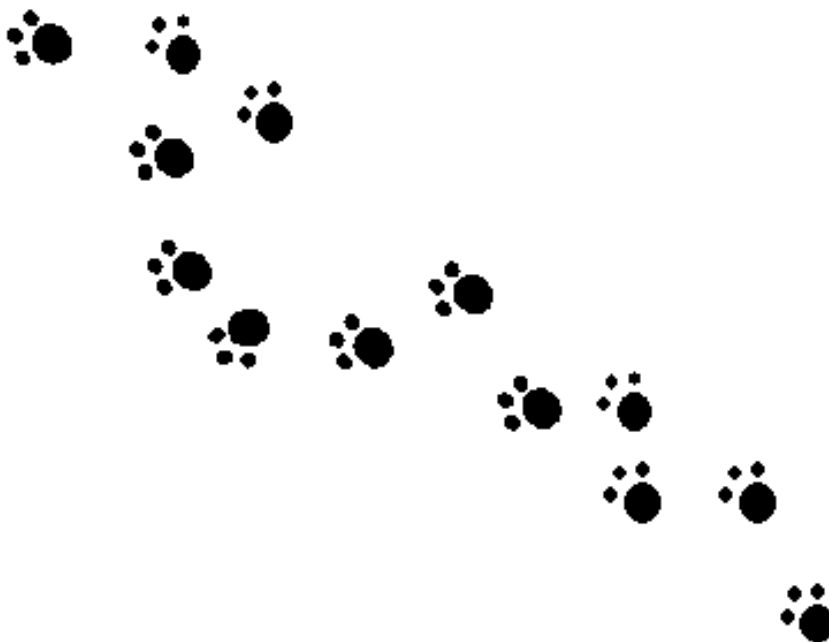

Информация о закладках

Функция закладок позволяет вам временно *покидать* окно или тему, поместив закладку. Закладка в сочетании с тропой позднее приведет обратно точно в то же окно или тему.

Закладки связаны с идентификатором пользователя, тем не менее они могут совместно использоваться несколькими пользователями или могут быть перенесены от одного идентификатора пользователя к другому. Чтобы совместно пользоваться или перенести закладки, обратитесь к администратору. Закладки хранятся до тех пор, пока не будут стерты пользователем или администратором.

Пример:

Представьте, что вы собираетесь выполнять ремонт. Автомобиль указан, симптомы введены и коды неисправности считаны. Когда пришло время начинать ремонт, вы обнаруживаете, что необходимых деталей нет в наличии. Поместите закладку в инструкции по ремонту и начните работать с чем-то другим. Когда детали будут доставлены, посмотрите закладку и продолжите ремонт.

Информация о тропах

VADIS использует функцию закладок для помечания тропы вашего прохода по системе, т.е. какие окна или темы вы прошли. На тропу всегда можно посмотреть, и вы всегда можете вернуться к предыдущему этапу. Каждый раз, когда вы возвращаетесь в информационный администратор, диагностический администратор или главное меню, т.е. когда вы покидаете “считыватель”, создается новая тропа, которая заменяет старую тропу. Когда вы возвращаетесь к предыдущему состоянию, тропа "вперед" автоматически стирается.

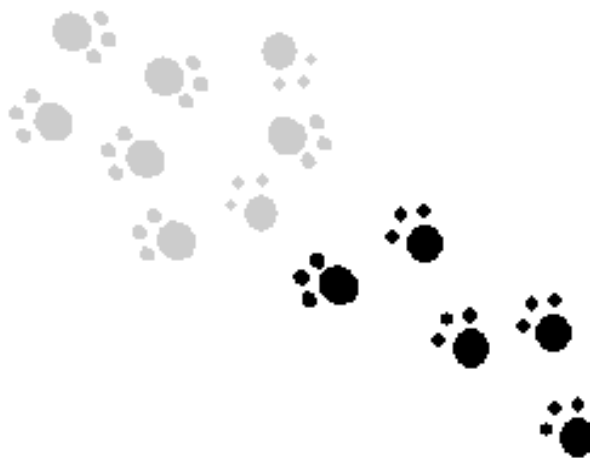

Пример:

Представьте, что вы собираетесь выполнять ремонт. Вы читаете инструкции в Считывателе информации о техобслуживании. Когда вы закончили читать инструкции, вы *возвращаетесь* в предыдущее окно. Если вы сейчас выберете **Приостановить**, в “Список обзора” не войдет тема, которую вы читали в “Считывателе информации о техобслуживании”. Это потому, что вы сделали шаг *назад*.

Приостановка и закладки

Выберите **Приостановить**, чтобы поместить закладку или увидеть тропу. Кнопка **Приостановить** есть в следующих окнах:

- Считыватель информации о запасных деталях
- Считыватель информации о техобслуживании
- Диагностический считыватель
- Ввод симптома
- Диагностический администратор
- Администратор конечного контроля

Выберите **Закладки**, чтобы посмотреть закладки и увидеть тропу. Кнопка **Закладки** есть в окне “Главное меню” и в окне “Информационный администратор”.

Следование по тропе

Эта функция используется для следования по тропе с возможностью возвращения в предыдущее окно или тему.

Поэтапное описание

1. Выберите **Приостановить** или **Закладки**, в зависимости от того, какая кнопка имеется.
2. Если вы выберете **Закладки**, появится окно “Закладки”. Чтобы увидеть тропу к закладке, выберите закладку, а затем выберите **Просмотр**.
3. Появится окно “Список обзора”:

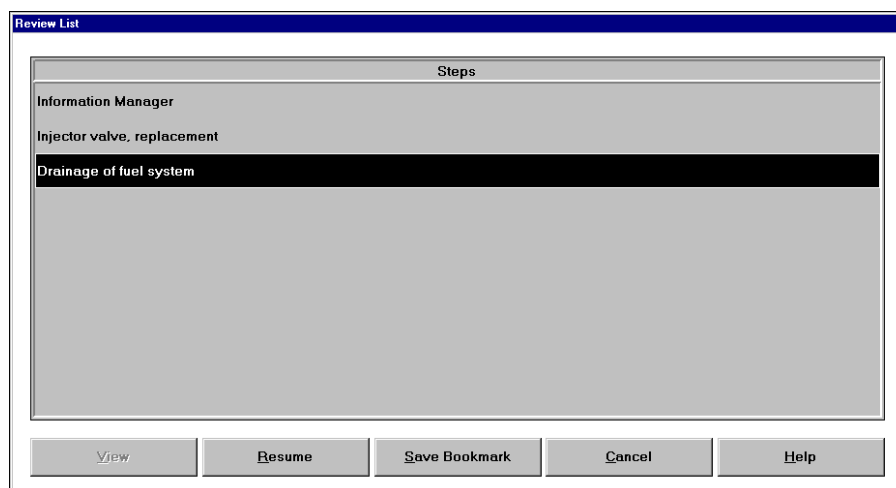

4. В окне показана тропы к данному окну или теме. Используйте кнопку **Возобновить**, чтобы пойти прямо в окно или тему (смотрите “*Пойти прямо...*” ниже), или

Просмотр, чтобы предварительно просмотреть окно или секцию (смотрите “Если вы хотите предварительно просмотреть...” ниже).

5. Выберите **Отменить**, чтобы выйти из Списка обзора.
6. Если вы сначала хотите предварительно просмотреть окно или тему, выберите его/ее в списке, и затем выберите **Просмотр**. Появится окно или тема с окном “Просмотр” сверху:

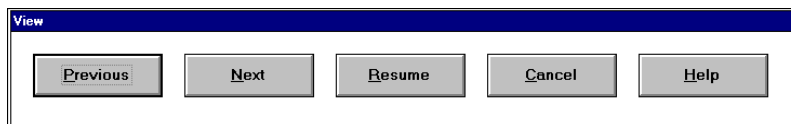

7. В окне “Просмотр” выберите **Назад/Вперед**, чтобы увидеть окно или тему перед/после той, которая показана. Чтобы пойти в показанное окно или тему, выберите **Возобновить**. Чтобы вернуться в окно “Список обзора”, выберите **Отменить**.
8. Чтобы пойти прямо в окно или тему в списке, выберите элемент и **Возобновить**. Появится выбранное окно или тема, и вы сможете начать работать.

Помещение закладки

Эта функция используется для *помещения* закладки в окно или тему.

Поэтапное описание

1. Выберите **Приостановить**. (Приведенный пример начинается в “Считывателе информации о техобслуживании”.)
2. Появится окно “Список обзора”:

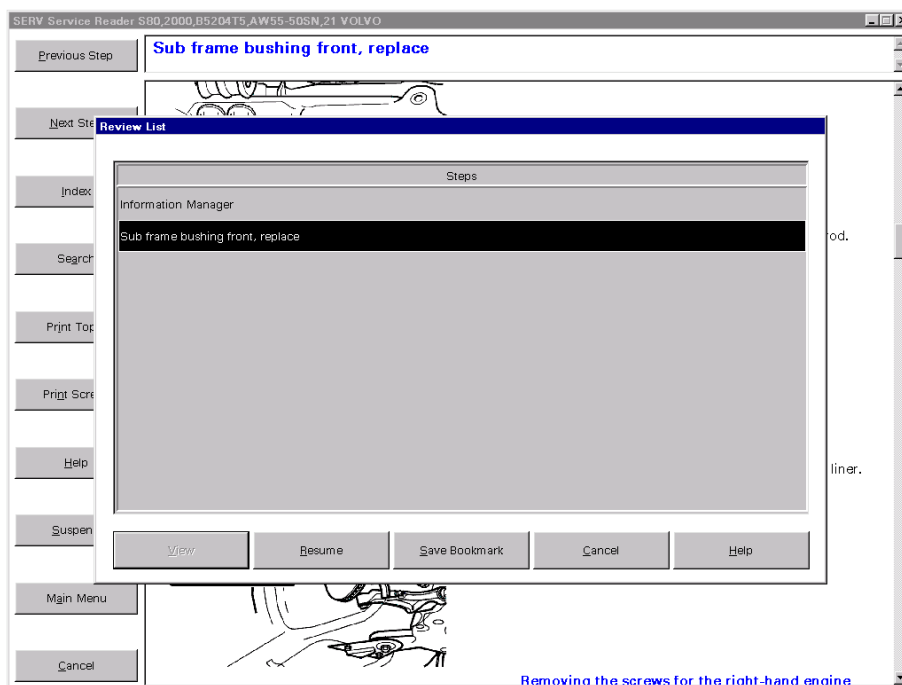

В окне показана тропа к данному окну или теме. Чтобы выйти из окна “Список обзора”, выберите Отменить.

3. Выберите **Сохранить закладку**, чтобы поместить закладку в данное окно или тему.

Появится следующее окно:

4. Введите описательный текст в текстовое поле “Описание” и выберите **Сохранить**.
5. Появится окно “Главное меню”:

Поиск закладок

Эта функция используется для поиска и возвращения в помеченное окно или тему.

Поэтапное описание

1. Выберите **Закладки** в “Главном меню” или “Информационном администраторе”.

Появится окно “Закладки”:

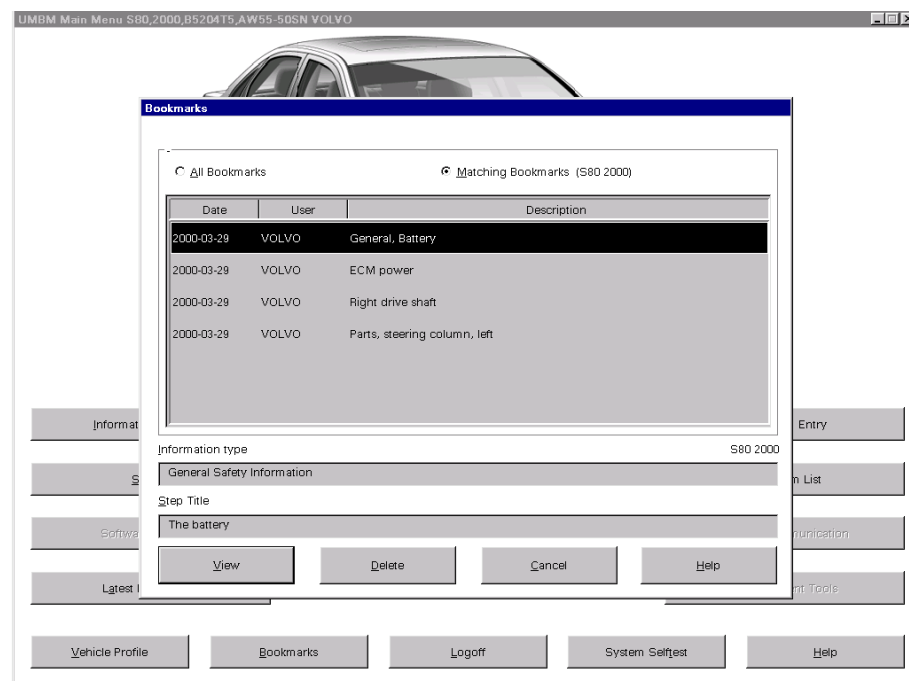

В окне показаны все закладки, совпадающие с указанным в данный момент автомобилем.

Если вы хотите выйти из окна “Закладки”, выберите **Отменить**.

*Если вы хотите увидеть все свои закладки независимо от автомобиля, выберите **Все закладки**.*

Если вы хотите стереть закладку, выберите закладку и **Стереть**. Выберите **Да**, чтобы подтвердить.

2. Чтобы увидеть тропу к закладке, выберите закладку, а затем выберите **Просмотр**.

Появится окно “Список обзора” с тропой к помеченному окну или теме:

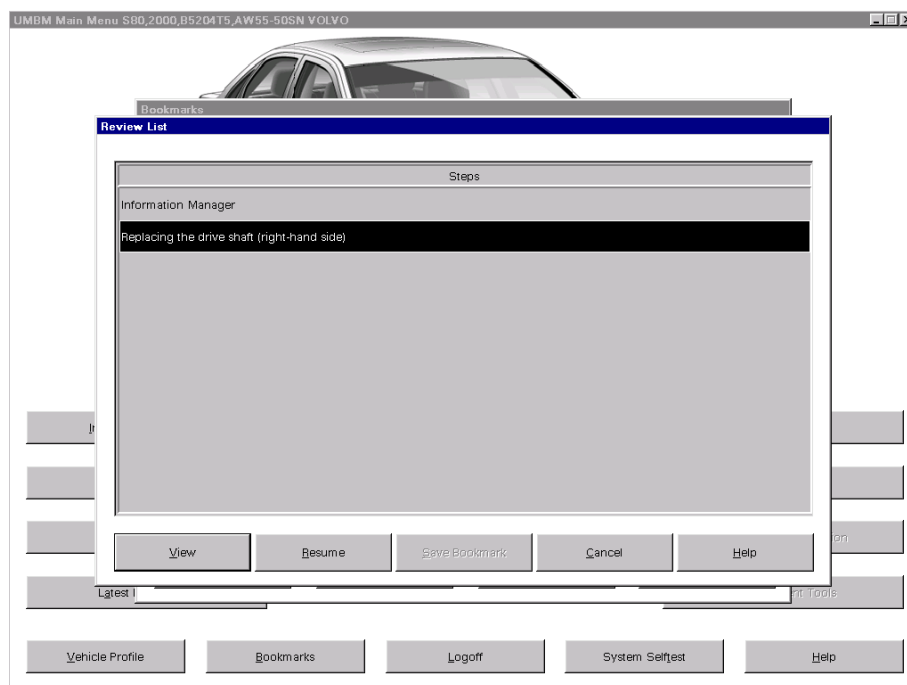

Чтобы выйти из окна “Список обзора”, выберите **Отменить**.

Если вы сначала хотите предварительно просмотреть окно или тему, выберите его/ее в списке, и затем выберите **Просмотр**. Появится окно или тема с окном “Просмотр” наверху. Смотрите “Следование по тропе”. Выберите **ОК**, чтобы закрыть предварительный просмотр.

3. Чтобы вернуться в помеченное окно или тему, выберите его/ее, а затем **Возобновить**.

Появится выбранное окно или тема, и вы сможете начать работать.

5 Продажа запасных деталей

Информация о продаже запасных деталей

Существует две ситуации, в которых “продаются” запасные детали: когда детали запрошены клиентом и когда детали необходимы для выполнения ремонта в мастерской.

Когда запасные детали продаются клиенту, создается список запасных деталей. В конфигурации DMS список запасных деталей может быть связан с номером заказа запасных деталей, созданным в DMS. Если нет связи с DMS, номер заказа запасных деталей может быть создан в VADIS. Номер вносится в список запасных деталей и может использоваться для идентификации конкретного заказа запасных деталей.

Список запасных деталей создается, когда детали необходимы для ремонта. В конфигурации DMS список запасных деталей может быть связан с номером заказа на выполнение работы, созданным в DMS. Если нет связи с DMS, номер заказа запасных деталей может быть создан в VADIS. Номер вносится в список запасных деталей и может использоваться для идентификации конкретного заказа на проведение работы.

В процесс ремонта автомобиля входят следующие этапы:

- Указание автомобиля. Вам необходимо знать, в каком автомобиле будут использоваться детали.
- Отыскание запасных деталей. Запасные детали находятся путем указания того, где запасные детали будут установлены в автомобиле.
- Создание *списка запасных деталей*. Список запасных деталей используется для выбора запасных деталей из ассортимента запасных деталей, а также является основой для счета.
- Если VADIS подключен к DMS, можно запросить информацию о запасных частях, например цены, имеющееся количество и т. д. Если подключен к DMS, список запасных деталей можно связать с заказом запасных деталей или заказом на проведение работы.

Автомобили и запасные детали

Указание автомобиля

Перед началом поиска запасных деталей, системе VADIS необходима некоторая информация об автомобиле, в котором будут использоваться детали.

- Указание автомобиля. *Это описано в “Параметры автомобиля”.*

Отыскание правильных запасных деталей

- Отыскание правильных запасных деталей путем указания того, где запасные детали будут установлены в автомобиле.

Поэтапное описание

1. Выберите **Информационный администратор** из окна “Главное меню”.

Если параметры автомобиля еще не указаны, система дает подсказку выбора.

Появится окно “Информационный администратор”.

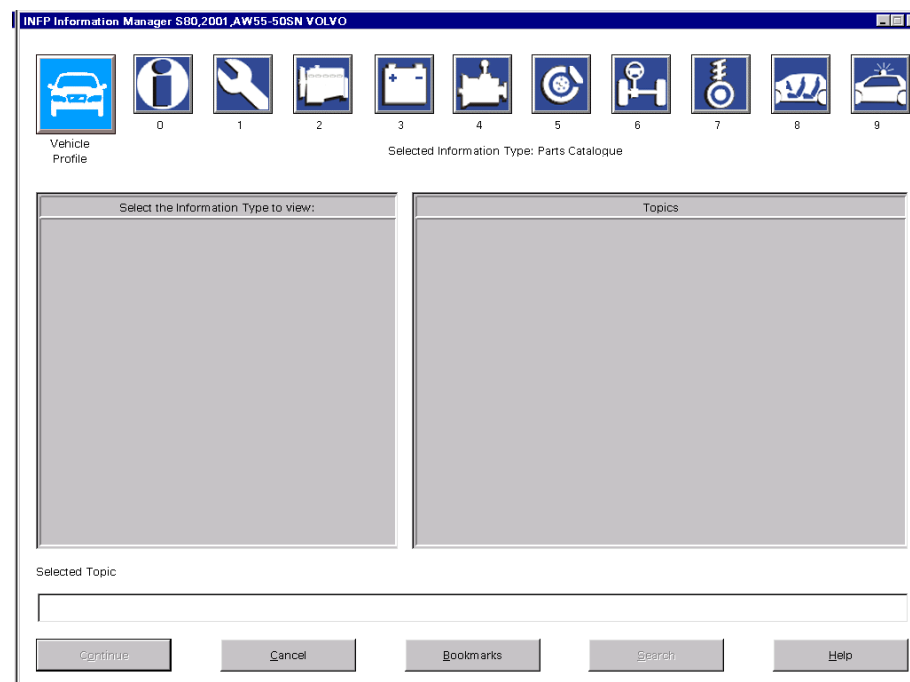

2. Выберите функциональную зону.

Левое окно показывает все типы информации, имеющиеся в наличии для выбранной функциональной зоны. *Принимаемый по умолчанию тип информации отмечается, если он имеется в наличии для данной функциональной зоны.*

3. Выберите тип информации “Информация о запасных деталях”, затем выберите “Каталог запасных деталей”.

Правое окно показывает все функциональные группы, имеющиеся в наличии для выбранной функциональной зоны и типа информации. Сочетание этих двух факторов управляет тем, какие функциональные группы показываются:

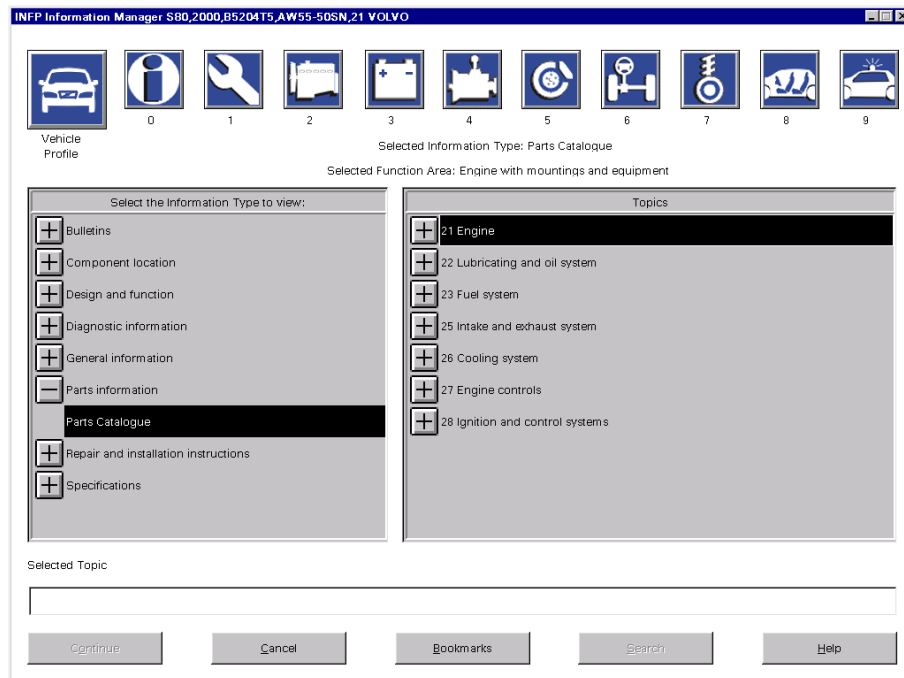

4. Выберите функциональную группу.

Теперь правое окно показывает все темы, имеющиеся в наличии для выбранного сочетания функциональной зоны, типа информации и функциональной группы.

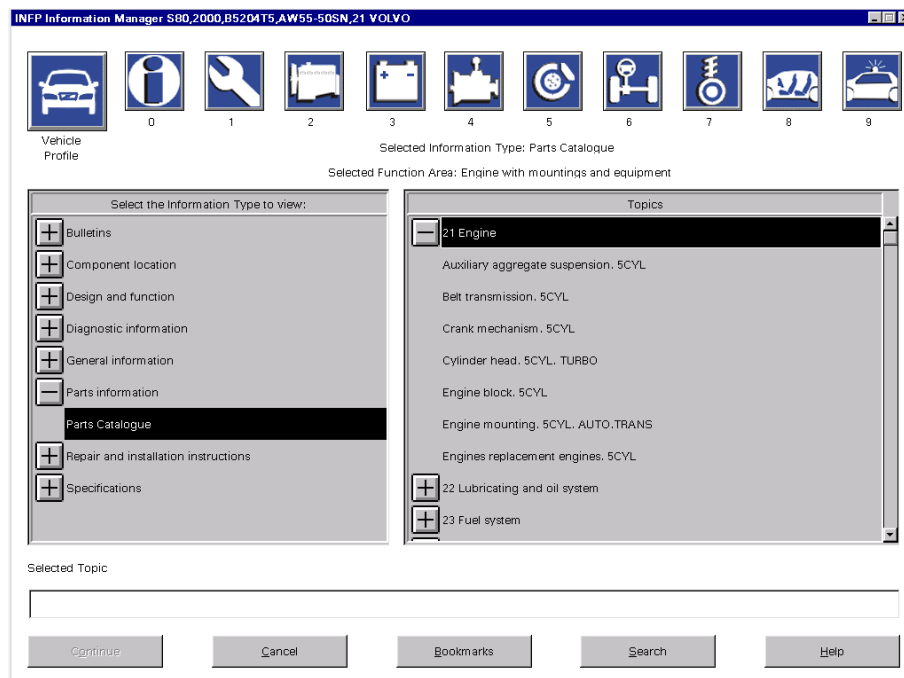

5. Выберите тему. Выберите “Продолжить”.

Появится окно “Считыватель информации о запасных деталях”:

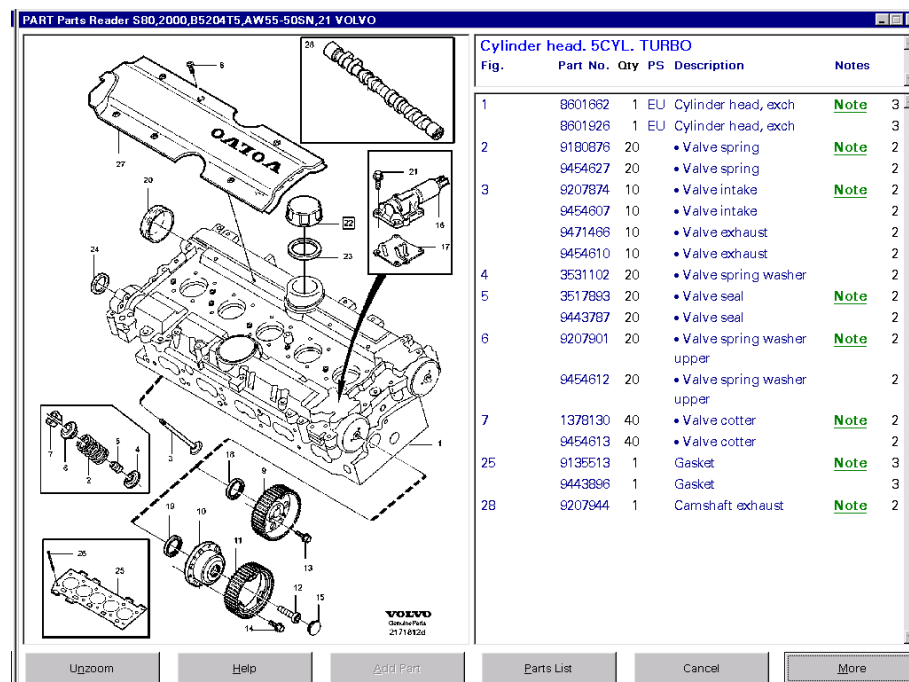

В левом окне показаны иллюстрации запасных деталей.

В правом окне показана таблица запасных деталей.

Если для загрузки необходимо программное обеспечение, это показано текстовым полем с буквами “SW”.

Иллюстрации и таблица запасных деталей описаны подробнее в “Список запасных деталей и иллюстрации”.

Список запасных деталей

Создание списка запасных деталей

Создайте список запасных деталей путем выбора запасных деталей в таблице запасных деталей. Каждая деталь имеет принимаемое по умолчанию количество. Чтобы заказать другое количество, измените количество в окне "Заказ запасных деталей".

Инструкция начинается в окне "Считыватель информации о запасных деталях".

Поэтапное описание

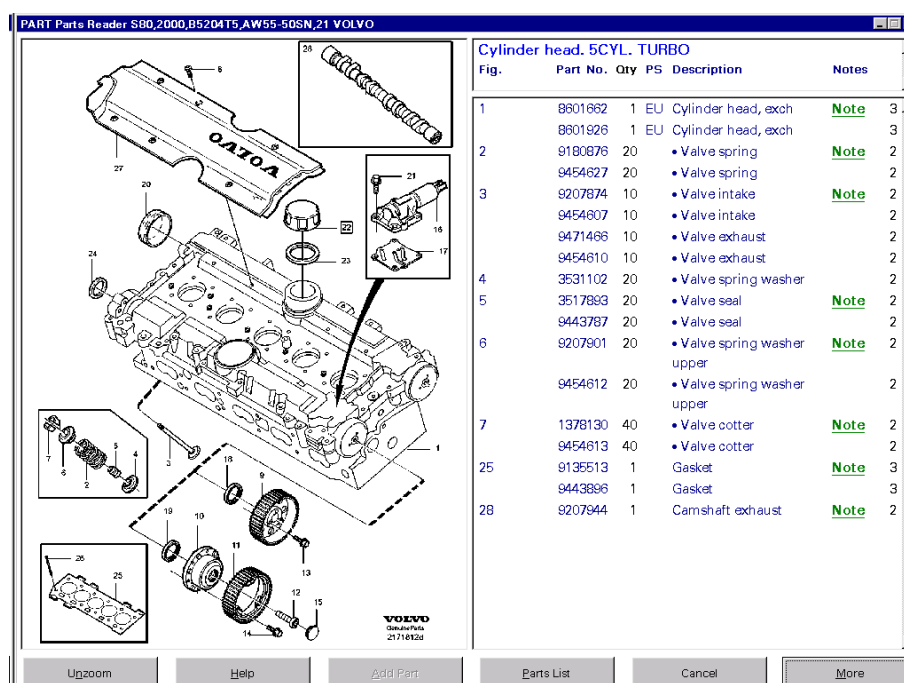

1. Выберите деталь, которую нужно добавить в список деталей.
2. Выберите **Добавить запасную деталь**.

Выбранная деталь добавляется в список.

3. Дополнительные детали могут добавляться из той же самой таблицы, или можно перейти в другую тему, функциональную группу, и т. д. Параметры автомобиля также могут быть изменены, чтобы добавить детали для различных автомобилей в один и тот же список деталей. Список деталей остается открытым до тех пор, пока он не будет выпечатан или стерт.
4. После того, как все требуемые детали были добавлены в список, выберите **Список деталей**.

Если вы хотите получить изображение списка или изменить список перед его завершением, продолжайте выполнением "Отредактировать список запасных деталей"

Чтобы завершить список, продолжайте выполнением "Завершить список запасных деталей".

Информация о запасных деталях в DMS

Если компьютер подсоединен к DMS, информацию о запасных деталях, например цены, имеющееся количество и местонахождение, можно получить из VADIS.

Точная функция в конфигурации VADIS – DMS зависит от того, какая DMS используется. Чтобы получить дополнительную информацию, обратитесь в местный отдел обеспечения DMS.

Редактирование списка запасных деталей

Окно “Заказ деталей” используется, чтобы:

- отредактировать заказываемое количество
- добыть детали
- удалить детали
- удалить весь список.

Инструкция начинается в окне "Считыватель информации о запасных деталях".

Поэтапное описание

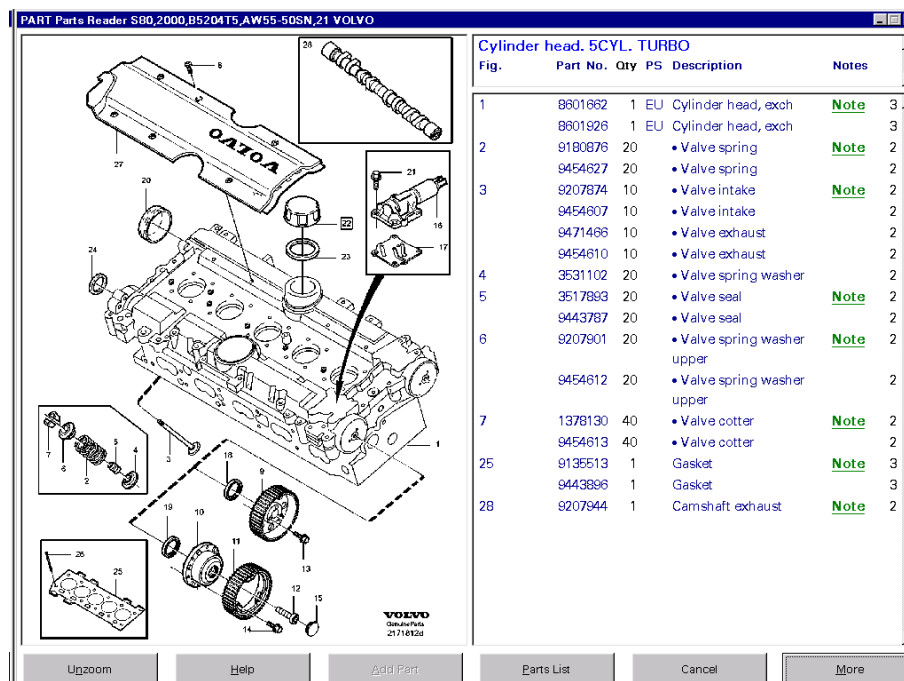

1. Выберите **Список деталей**.

Появится окно “Заказ запасных деталей”:

Если компьютер подсоединен к DMS, можно запросить информацию о запасных деталях, например цены. Чтобы увидеть подробную информацию, выберите деталь. В окне “Подробная информация о деталях” будет показана информация. Чтобы увидеть другую информацию, выберите **Дополнительно**. Запрос о наличии деталей можно сделать, выбрав **Запрос**.

2. Все детали имеют принимаемое по умолчанию количество. Чтобы изменить количество для детали в списке, выберите деталь и **Отредактировать деталь**. Введите требуемое количество во временное рабочее окно, которое появится. Выберите **ОК**, чтобы закрыть временное рабочее окно.
3. Чтобы добавить дополнительные детали, выберите **Добавить деталь**. Введите номер детали и количество во временное рабочее окно, которое появится. Выберите **ОК**, чтобы закрыть временное рабочее окно. *Номер детали добавляется в список, но VADIS не проверяет, существует ли номер детали в действительности. Список не показывает названий добавленных вручную деталей, если их нельзя найти в DMS.*

Если вы хотите стереть деталь из списка, помните, что предупреждения не существует. Деталь стирается немедленно. Чтобы стереть деталь, выберите деталь и **Стереть деталь**.

Если вы хотите стереть весь список, выберите **Стереть список**. Подтвердите или отмените стирание во временном рабочем окне, которое появится.

4. Продолжайте выполнением “Завершить список запасных деталей”.

*Инструкции о том, как заказать и загрузить программное обеспечение из Считывателя информации о запасных деталях, приведены в разделе **Заказ и загрузка программного обеспечения**.*

Завершение создания списка запасных деталей

Когда все требуемые детали будут добавлены в список, завершите список, добавив информацию о клиенте.

Инструкция начинается в окне "Заказ деталей".

Поэтапное описание

The screenshot shows the 'DMS Parts Ordering' window. At the top, there is a table with columns: Part Number, Description, Quantity, Stock, List Price, Sales Price, Location 1, and Notes. Below the table is the 'Order Information' section with fields for 'Work Order Number', 'Total Sales Price', and a checkbox for 'Urgent Order'. A row of buttons includes 'Purchase', 'Add Part', 'Edit Part', 'Delete Part', 'Delete List', and 'Request Parts'. The 'Part Details' section contains fields for 'Part Identifier', 'Discount', 'Job Number', 'Part Number', 'DMS Price 1', 'Unit Type', 'Location 2', 'DMS Price 2', 'Location 3', and a 'More' button. At the bottom, there is a 'Notes' text area and a row of buttons: 'Request Parts', 'Cancel', 'Part Order', 'Customer', 'Print', and 'Help'.

1. Выберите **Заказ детали**, если детали продаются напрямую клиенту, или **Клиент**, если детали требуются для ремонта. Появится окно "Номер заказа деталей" или окно "Клиент".

The screenshot shows the 'DMSV Customer' window. It contains several input fields: 'Vehicle Registration', 'Customer Number', 'Customer Name', 'VIN', 'Chassis', 'Work Order', and 'Mileage'. Below these fields is a 'Clear' button. At the bottom, there is a row of buttons: 'OK', 'Cancel', 'Query DMS', 'Create Work Order', and 'Help'.

2. Введите по крайней мере номер клиента и имя, а также номер заказа деталей/номер заказа на проведение работы. Дальнейшая информация является необязательной, но необходимо ввести как можно больше информации.

Если компьютер подсоединен к DMS, вы можете запросить информацию о клиенте из DMS, выбрав **Запрос DMS**. Если этот клиент есть в реестре клиентов, система автоматически добавит информацию о клиенте в заказ. Когда список деталей завершен, вы также можете послать в DMS сигнал “Создать заказ детали” или “Создать заказ на проведение работы”.

Если вы хотите убрать весь текст из окна, выберите **Очистить**.

3. Выберите **ОК**, чтобы закрыть окно.

Снова появится окно “Заказ запасных деталей”:

*Если компьютер подсоединен к DMS, вы можете послать список деталей в DMS, выбрав **Заказ детали**. Если список деталей был создан давно, вы можете сверить эту информацию с последней информацией в DMS. Чтобы сделать это, выберите **Запрос**.*

4. Выберите **Выпечатать**, чтобы выпечатать список деталей.

Заметьте, что настоящий список деталей имеется в системе до тех пор, пока вы не сотрете его или не сниметесь с регистрации из VADIS.

Чтобы стереть весь список, выберите **Стереть список**. В окне сообщений, которое следует, выберите **Да** для подтверждения, в противном случае выберите **Нет**.

6 Ремонт автомобиля

Информация о ремонте автомобиля

Описанные ниже этапы входят в процесс ремонта автомобиля:

Работа с клиентом в приемной

- Указание автомобиля. Вам необходимо знать, какой автомобиль нуждается в ремонте.

Заметьте, что если сети не существует, введенные в приемной симптомы необходимо ввести заново в мастерской.

- Создайте список симптомов путем ввода симптомов и заметок симптомов. Обычно клиент может помочь, описав замеченные симптомы.

Поиск неисправности в мастерской

- Отыскивание списка симптомов Если за работу в приемной и ремонт отвечают разные люди, список симптомов необходимо сохранить. Механик в мастерской получит список, когда придет время выполнять ремонт.
- Считывание кодов неисправности. В дополнение к замеченным симптомам, системы управления автомобиля содержат ценную информацию. Коды неисправности вводятся в список симптомов.
- Выполните проверки VADIS предлагает проверки для каждого симптома или кода неисправности, основанные на этих симптомах и кодах.

Ремонт

- Выполните ремонт; В это входит нахождение деталей и инструкций по техобслуживанию.
- *Если VADIS подключен к DMS, можно запросить информацию о запасных частях, цены, имеющееся количество и т. д.*
- В некоторые проверки (и инструкции по ремонту) входит проверка того, была ли устранена проблема во время ремонта.

Проверка ремонта

- Описание действий, т. е. что было выполнено и какие детали были заменены.
- Описание действий посредством процедур конечного контроля. После завершения ремонта необходимо убедиться в том, что неисправность устранена.

Управляемый поиск неисправности

Поиск неисправности по симптомам означает использование симптомов и кодов неисправности автомобиля для нахождения вероятной причины возникновения проблемы. VADIS содержит ряд древовидных схем поиска неисправности, которые используют предыдущие случаи для соединения симптомов и неисправностей с процедурами проверок и рекомендуемыми действиями. Вы начинаете продвигаться по дереву, когда вы вводите симптом или считываете коды неисправности с автомобиля. Когда вы выбираете и производите проверку, вы переходите на ветвь. Рекомендуемые корректирующие действия находятся в конце ветви. Как только вы проверите то, что действие было успешным, передвигайтесь обратно и выберите другую ветвь.

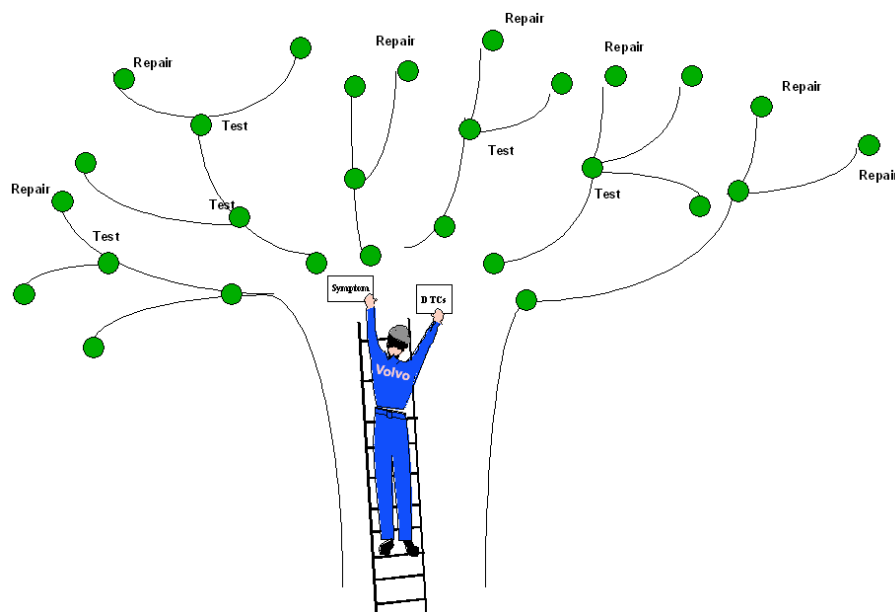

Древовидная схема поиска неисправности, в которой симптомы автомобиля и коды неисправности используются для предложения проверок.

Основываясь на указанных симптомах и на кодах неисправности, считанных с автомобиля, VADIS предлагает ряд проверок. VADIS показывает инструкции, инструменты и иллюстрации для выбранной проверки. На основании результата проверки рекомендуются ремонтные работы. Если после ремонта проблема не исчезает, можно выполнить еще одну проверку, которая порекомендует последующие ремонтные работы, и т. д.

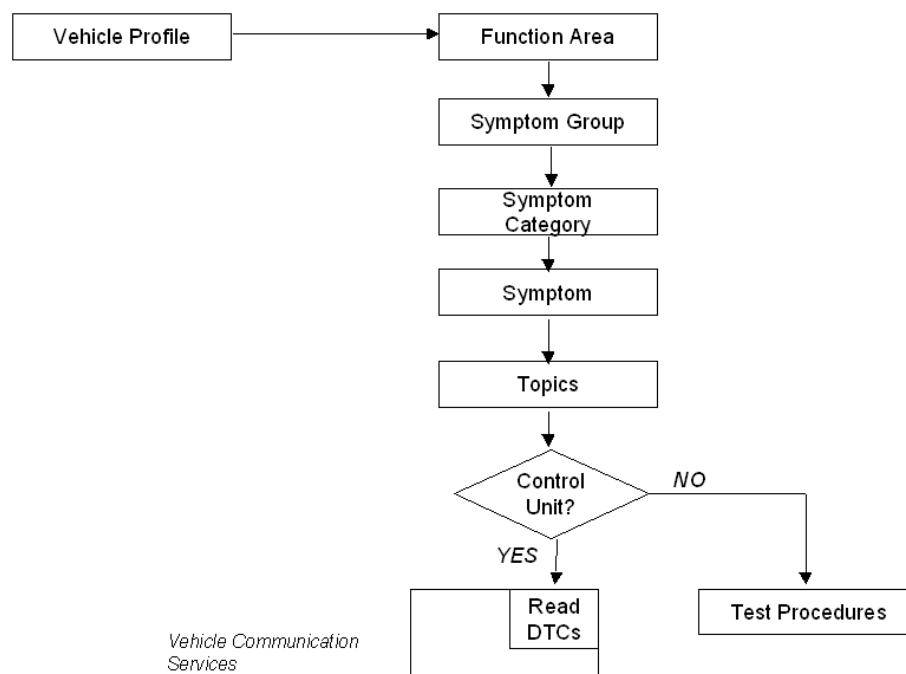

Symptom Guided Fault Tracing

Иллюстрация показывает, как дойти до процедур проверки и услуг связи автомобиля из окна “Ввод симптома”.

Используйте окно “Ввод симптома”, чтобы получить доступ к процедурам проверки или к услугам связи автомобиля:

Поэтапное описание

1. Выберите параметры автомобиля.
2. Выберите функциональную зону.
3. Выберите группу симптомов.
4. Выберите категорию симптомов.
5. Выберите симптом.
6. Выберите прочитать коды неисправности или показать список предлагаемых проверок.

В зависимости от выбора, следующее окно покажет или инструкции для считывания кодов неисправности или список процедур проверки. Когда вы выбираете проверку, показывается диагностический считыватель.

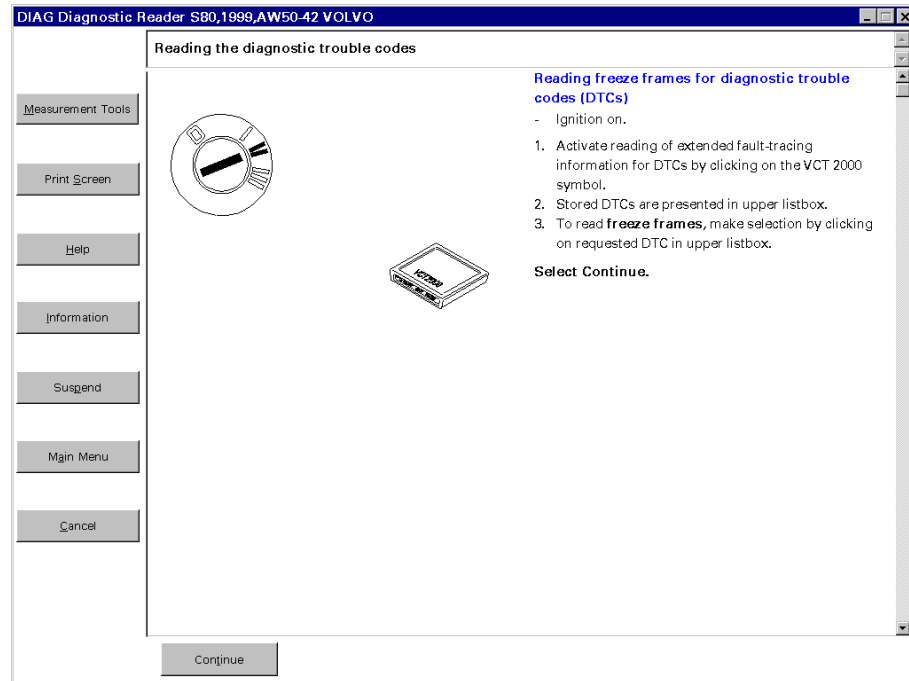

Для считывания кодов неисправности вы должны подсоединить сканирующий прибор Volvo/VCT2000.

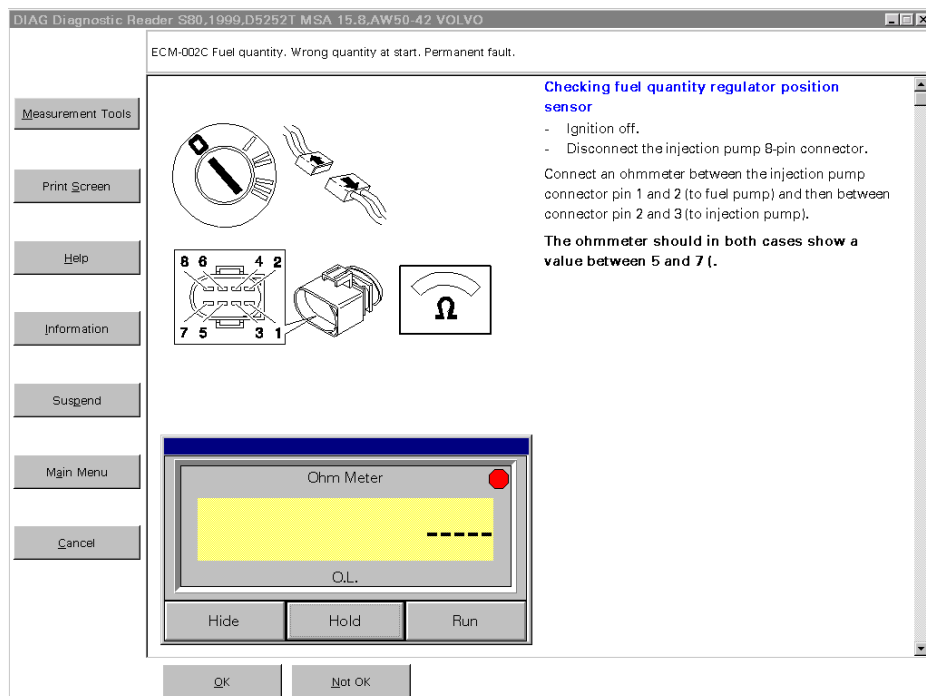

На иллюстрации показан пример процедуры проверки с инструкциями, иллюстрациями и измерительным прибором.

Связь автомобиля

Связь автомобиля имеет отношение к различным системам управления и модулям управления автомобиля. Примеры связи автомобиля в системе управления двигателем.

- Считайте коды неисправности
- Активирование компонентов/функций
- Считывание идентификационных данных модуля управления
- Считывание параметра - графическое/цифровое изображение
- Считывание запрограммированных значений
- Саморегулировка и калибровка компонентов и функций
- Установка SRL (лампы необходимости проведения техобслуживания) на ноль

Кроме прочего, услуги связи автомобиля используются в мастерской для приведенных выше функций. Доступ к услугам также возможен из окна “Связь автомобиля” для использования в ситуациях, когда претензии клиента невозможно связать с “известным” симптомом.

Чтобы получить доступ к услугам связи автомобиля напрямую из окна “Связь автомобиля”:

Поэтапное описание

1. Выберите параметры автомобиля из главного окна.
2. Выберите связь автомобиля.
3. Выберите функциональную зону.
4. Выберите систему
5. Выберите услугу.
6. Выберите **ОК**.

Следующее окно показывает диагностический считыватель. Когда VST/VCT2000 подсоединен, изображается услуга.

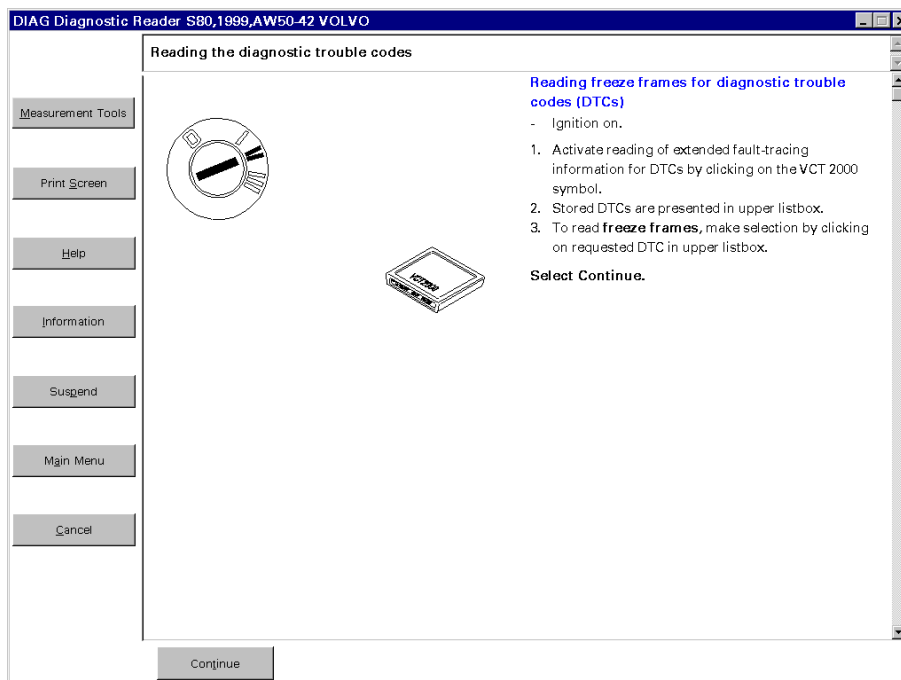

На рисунке показан пример связи автомобиля.

Измерительный прибор и связь автомобиля

Измерительные приборы

В VADIS имеются следующие измерительные приборы для использования в мастерской:

- Вольтметр, используется для измерения напряжения.
- Омметр, используется для измерения сопротивления (**ВНИМАНИЕ!** Не подсоединяйте омметр к предметам при подающемся напряжении. Отсоедините все источники питания до того, как будут подсоединены измерительные кабели.)
- Амперметр, используется для измерения силы тока (максимум 1А).
- Частотомер, используется для измерения цифровых сигналов и импульсов.
- Осциллограф, используется для измерения электрических сигналов.

Все инструменты запускаются автоматически при выборе.

Использование измерительных приборов

Функция для выбора и использования измерительного прибора.

Поэтапное описание

Есть два способа получения доступа к измерительным приборам, из Диагностического считывателя (A) или из Главного меню (B):

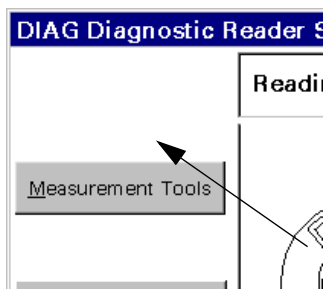

1. (A) Выберите кнопку **Измерительные приборы** в верхней левой части окна “Диагностический считыватель”.
Откроется следующее окно:

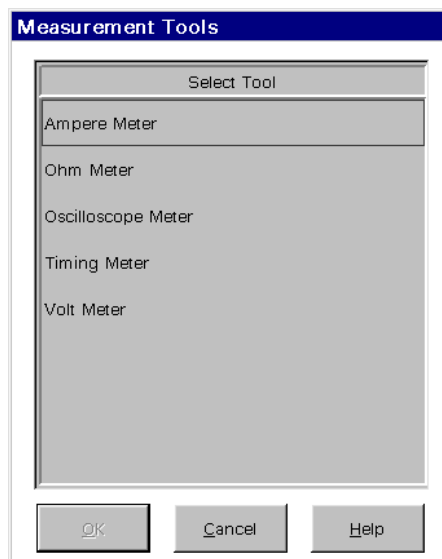

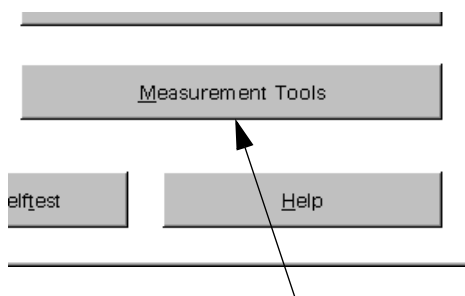

(B) Выберите кнопку **Измерительные приборы** в нижней правой части окна “Главное меню”. Появится следующее окно:

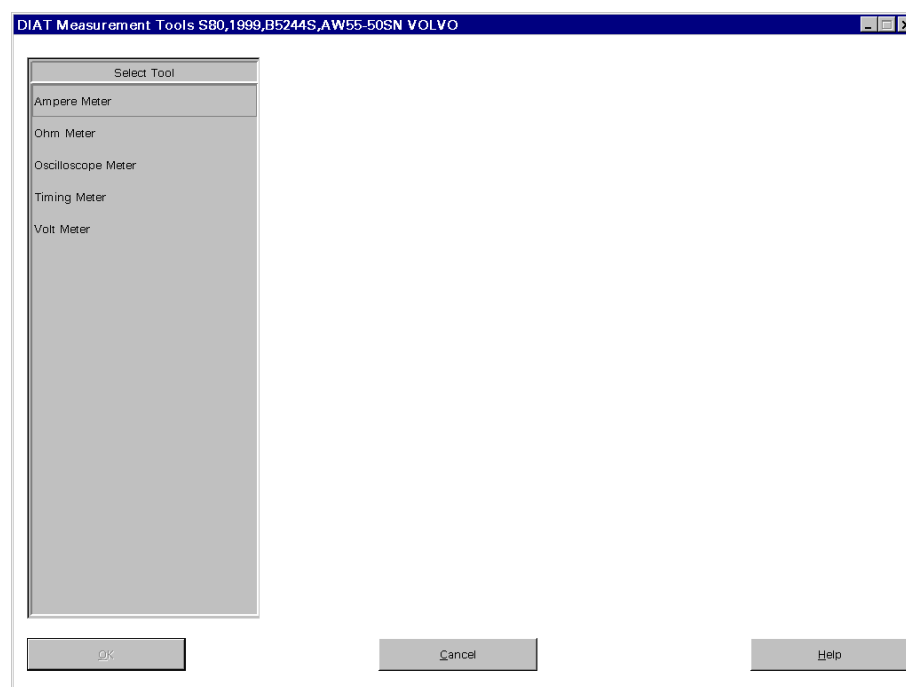

2. Выберите прибор, нажав на него дважды. В данном примере выбран амперметр.

Прибор запускается автоматически:

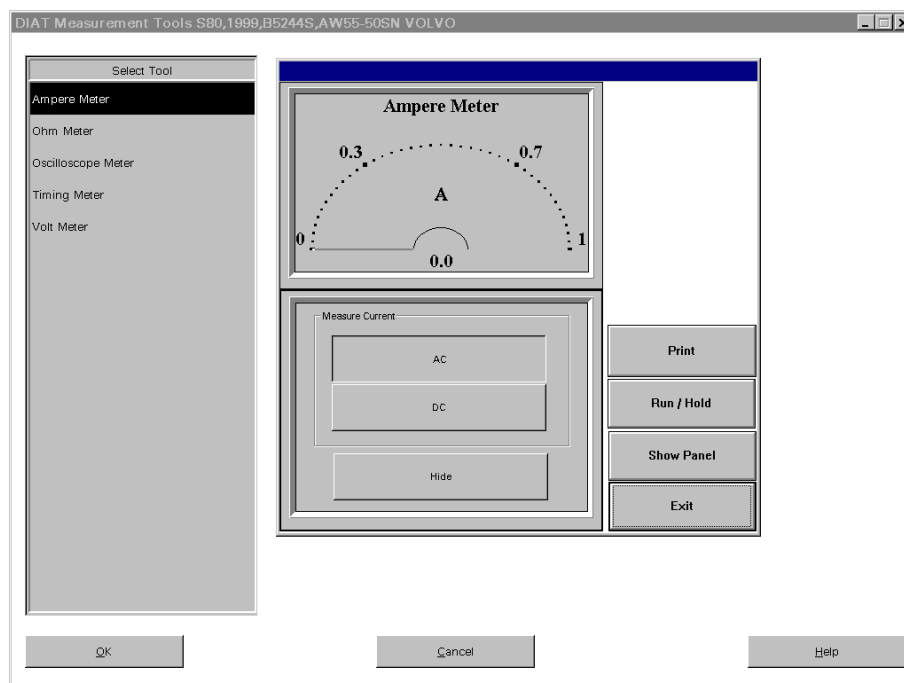

Чтобы использовать другой прибор, просто выберите его.

3. Чтобы зафиксировать измеренное значение, выберите **Запустить/Приостановить** или нажмите на кнопку на красном подвижном щупе. Информация будет немедленно зафиксирована. Это указывается при помощи красной точки в окне инструмента. Чтобы возобновить замер данных, выберите или нажмите на ту же кнопку снова.

Вольтметр

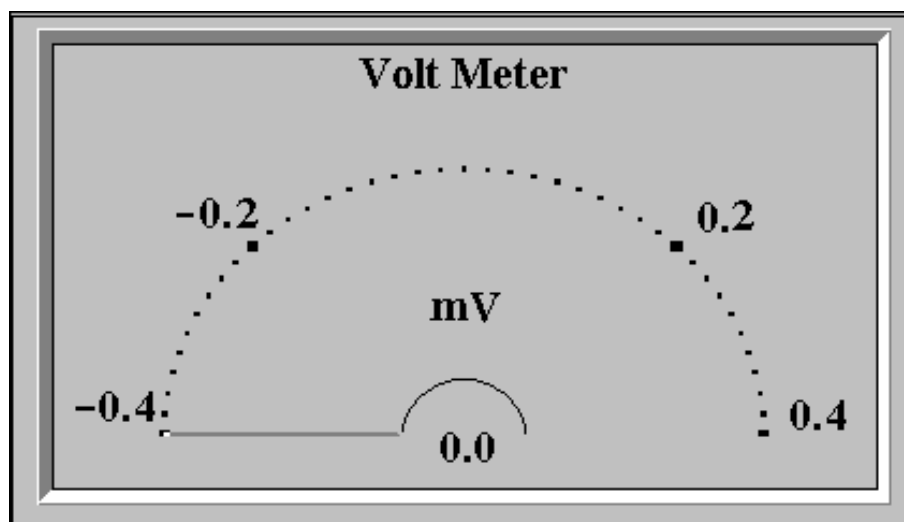

Когда вы работаете с вольтметром, будет изображена следующая конфигурационная панель:

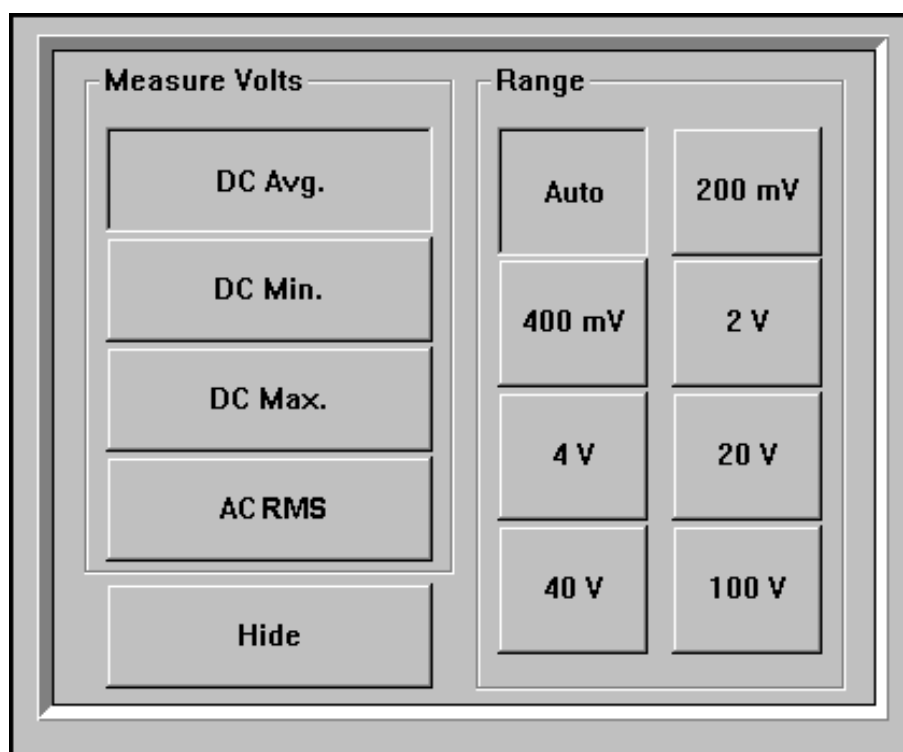

- Существует три способа измерить напряжение постоянного тока:
 - **DC Средн.** для измерения среднего напряжения.
 - **DC Мин.** для измерения минимального напряжения.
 - **DC Макс.** для измерения максимального напряжения.
- Чтобы измерить напряжение переменного тока, выберите **AC RMS**.
- Чтобы установить диапазон измерения, выберите одну из кнопок диапазона **400 мВ**, **4 В**, и т. д.
- Чтобы позволить вольтметру настроиться на соответствующее значение, выберите **Авто**.

Омметр

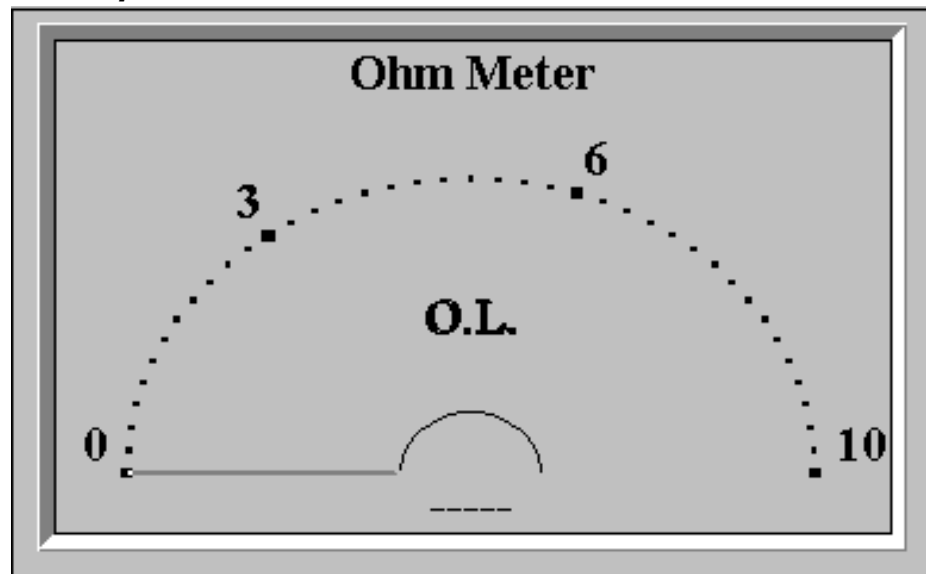

Когда вы работаете с омметром, будет изображена следующая конфигурационная панель:

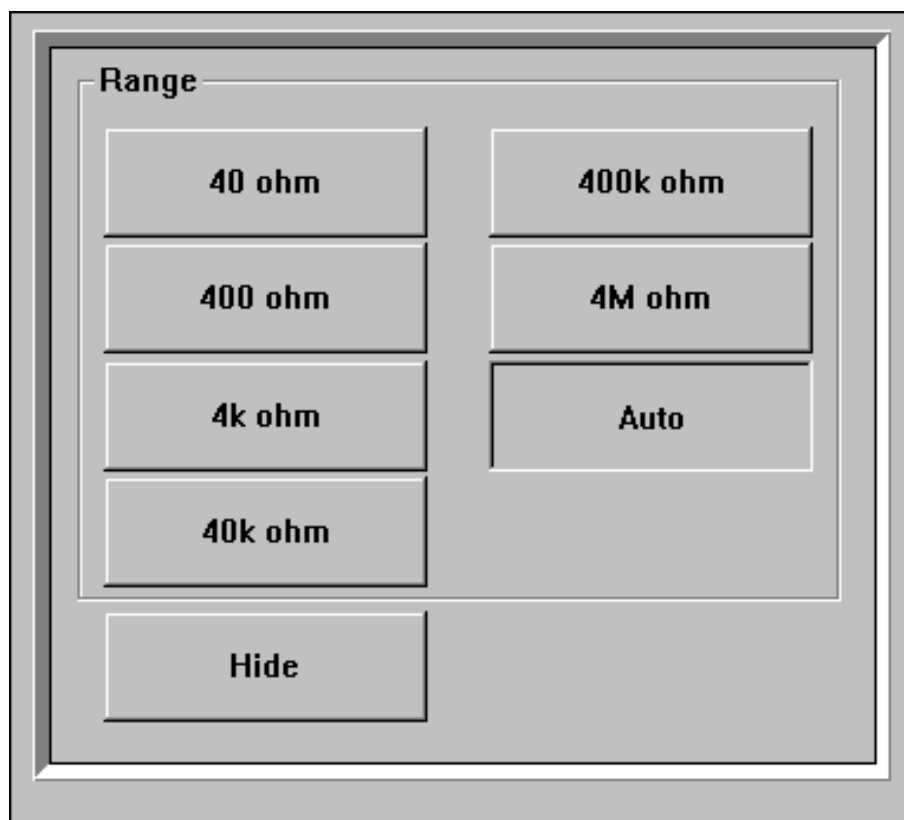

- Чтобы установить диапазон измерения, выберите одну из кнопок диапазона **40 Ом**, **400 Ом**, и т. д.
- Чтобы позволить омметру настроиться на соответствующее значение, выберите **Авто**.

Амперметр

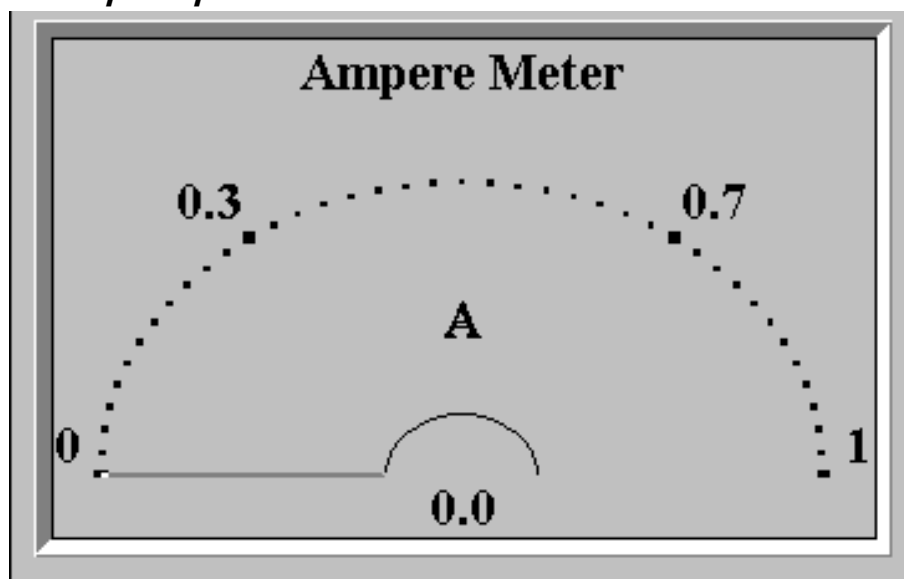

Когда вы работаете с амперметром, будет изображена следующая конфигурационная панель:

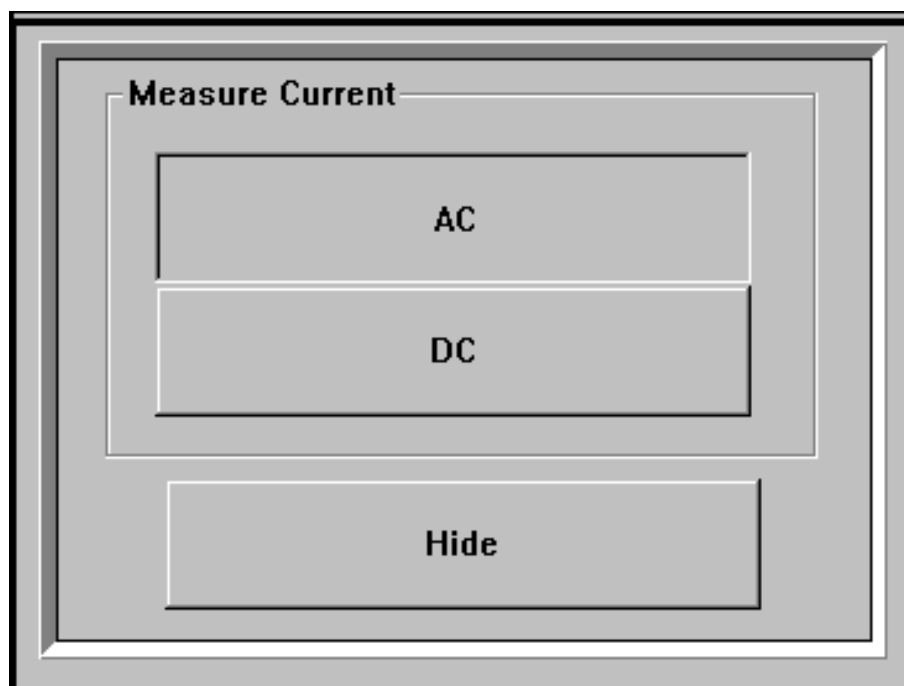

- Чтобы измерить и показать:
 - переменный ток (AC), выберите **AC**.
 - постоянный ток (DC), выберите **DC**.

Частотомер

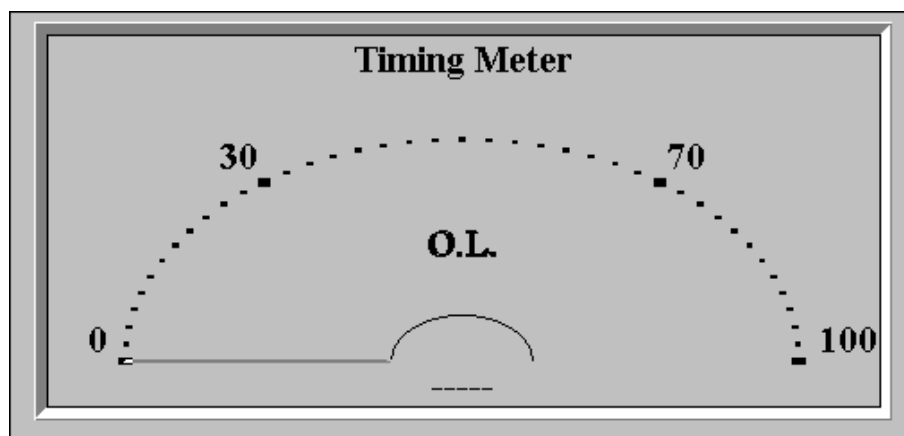

Когда вы работаете с частотомером, будет изображена следующая конфигурационная панель:

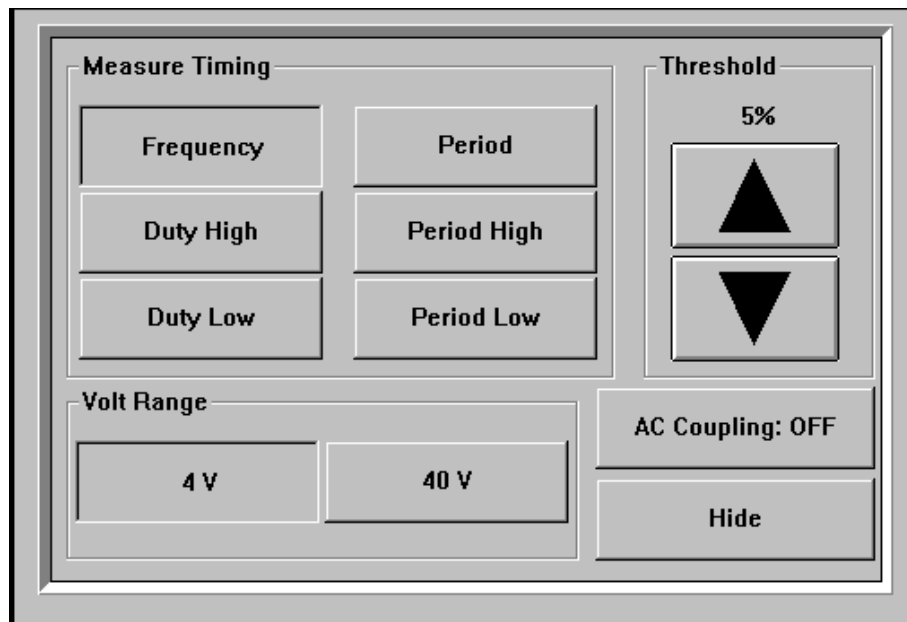

- Чтобы посмотреть:
 - частота сигнала, выберите **Частота**.
 - высокий коэффициент заполнения в виде процента от полного периода, выберите **Высокий коэффициент заполнения**.
 - низкий коэффициент заполнения в виде процента от полного периода, выберите **Низкий коэффициент заполнения**.
 - длительность сигнала (в миллисекундах), выберите **Длительность**.
 - длительность высокого коэффициента заполнения, выберите **Длительность высокая**.
 - длительность низкого коэффициента заполнения, выберите **Длительность низкая**.
- Чтобы установить диапазон напряжения, выберите **4 В** или **40 В**.
- Чтобы установить порог, используйте стрелку **Порог** вверх или стрелку вниз. Частотомер пропускает значения ниже установленного порога.
- Чтобы пропустить постоянный ток, выберите **Соединение АС: ВКЛ.**

Осциллограф

Одним из преимуществ осциллографа является то, что кривая сигнала напряжения может вычерчиваться очень быстро и точно. Так как он также имеет очень высокое внутреннее сопротивление, он совсем не искажает сигнал. Путем преобразования быстрых изменений в сигналах напряжения в видимую форму осциллограф облегчает обнаружение помех и искажений в сигналах.

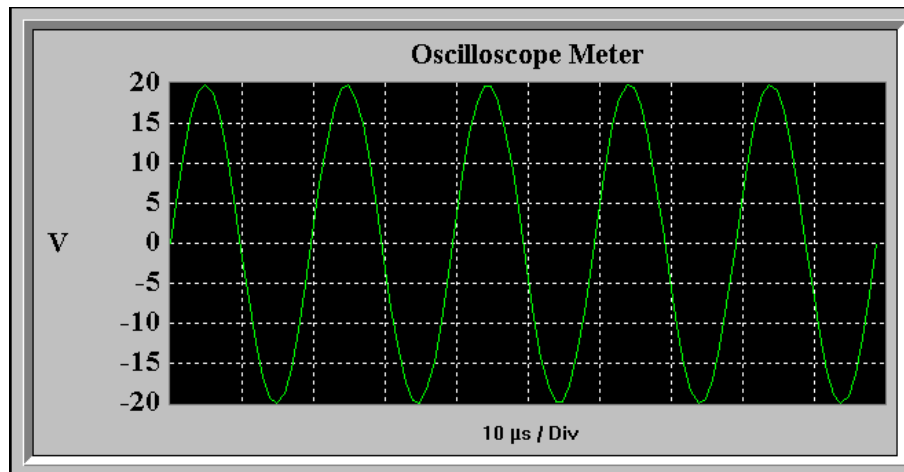

Следующая конфигурационная панель будет изображена, когда вы работаете с осциллографом:

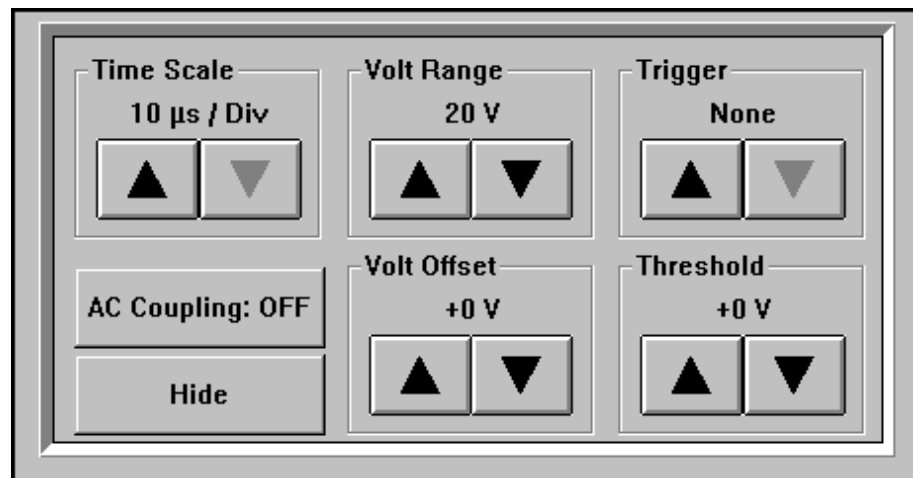

- Чтобы изменить значение деления шкалы времени, используйте стрелку **Шкала времени** вверх или стрелку вниз. Чем короче шкала времени, тем легче увидеть помехи на сигнале. Однако, для таких сигналов, как сигнал датчика положения распределительного вала или сигнал датчика импульсов, средняя шкала обеспечит наилучшие результаты.
- Чтобы изменить верхнее значение шкалы напряжения, используйте стрелку **Диапазон напряжения** вверх или стрелку вниз.
- Чтобы установить точку запуска, используйте стрелку **Запуск** вверх или стрелку вниз. Выберите любое время (свободный запуск, Запуск: Отсутствует), когда сигнал начинает повышаться (Запуск: Повышение) или когда график начинает понижаться (Запуск: Понижение). Функция повышение/понижение запуска стабилизирует форму волны.
- Чтобы пропустить постоянный ток, выберите **Соединение АС: ВКЛ.**
- Чтобы изменить нулевую точку графика, выберите стрелку **Отклонения напр.** вверх или стрелку вниз. Выбранное значение будет изображено в середине формы волны.
- Чтобы установить запускающее значение повышающегося или понижающегося запуска, используйте стрелку **Порога** вверх или стрелку вниз. Осциллограф будет включаться только на значениях выше установленного порога.

Связь автомобиля

Связь автомобиля имеет отношение к различным системам управления и модулям управления автомобилей.

Услуги связи автомобиля используются для поиска неисправности в мастерской. *Это описывается в “Считывании кодов неисправности”.*

Доступ к услугам также возможен из окна “Связь автомобиля” для использования в ситуациях, когда претензии клиента невозможно связать с “известным” симптомом. Тогда механик анализирует сигналы автомобиля на основании своего собственного опыта. *Это описано ниже в “Выберите параметры автомобиля”.*

Примеры услуг связи автомобиля

- Считывание кодов неисправности
- Активирование компонентов/функций
- Считывание идентификационных данных модуля управления
- Считывание параметра - графическое/цифровое изображение
- Считывание запрограммированных значений
- Установка SRL (лампы необходимости проведения техобслуживания) на ноль
- Программирование параметров техобслуживания
- Стоп-кадры (расширенная информация по поиску неисправности)

Выберите связь автомобиля

Этот раздел описывает, как получить доступ к услугам связи автомобиля напрямую из окна “Связь автомобиля”.

Поэтапное описание

1. Выберите **Связь автомобиля** из окна “Главное меню”.

Если параметры автомобиля еще не указаны, VADIS дает подсказку выбора.

В окно “Связь автомобиля” имеется доступ:

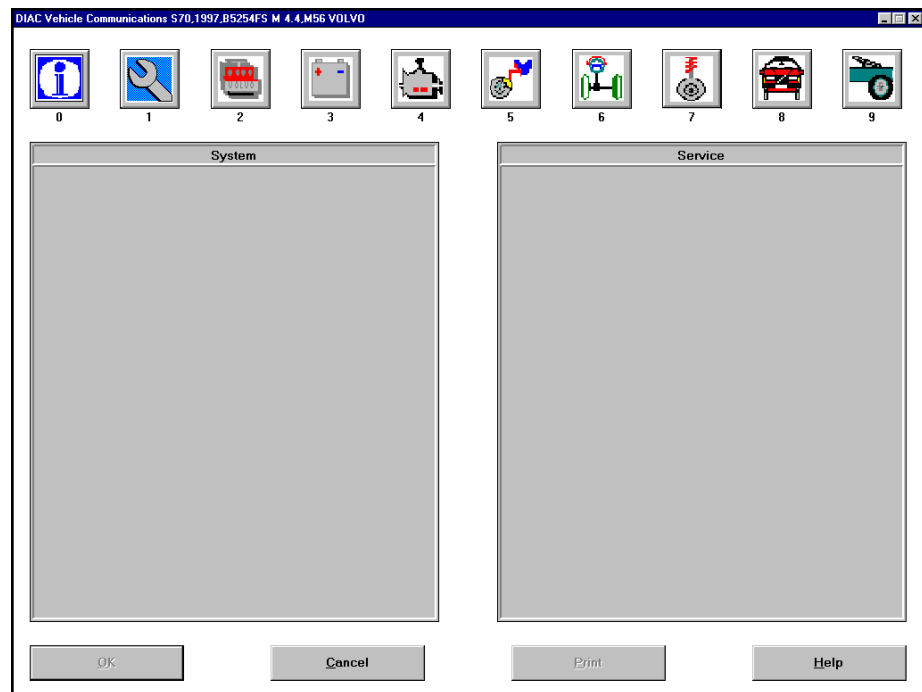

Все функциональные зоны, содержащие систему автомобиля, доступны.

2. Выберите функциональную зону.

Изображаются все системы автомобиля, имеющие отношение к выбранной функциональной зоне:

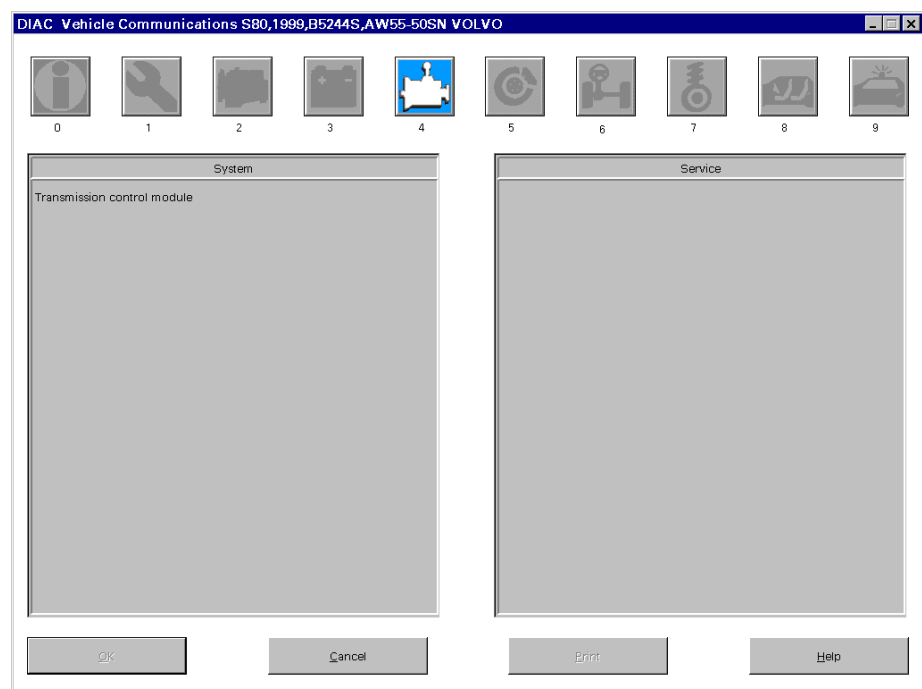

3. Выберите систему

Изображаются все услуги связи, имеющиеся в наличии для выбранной системы:

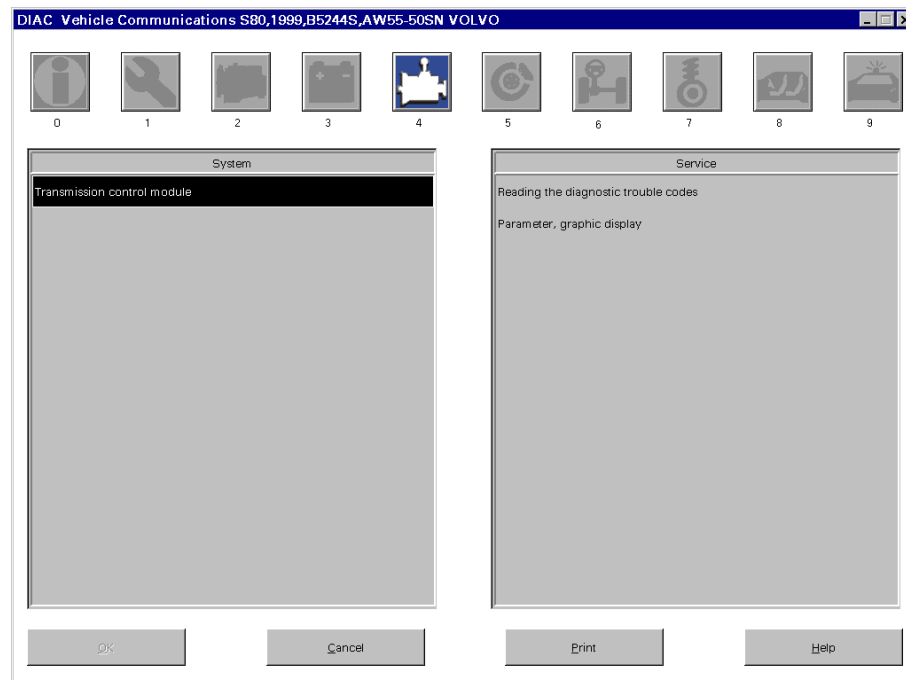

4. Выберите услугу.
5. Выберите **ОК**.
6. Следуйте инструкциям на экране.

Параметр, графическое изображение

"Параметр, графическое изображение" используется для изображения тенденций данных. "Параметр, графическое изображение" изображает данные на выбранном промежутке времени для параметров данных, которых может быть до трех.

В настоящий момент в VADIS есть два различных считывателя параметра, в зависимости от того, какой прибор связи используется. При использовании:

- VST (сканирующего прибора Volvo (ST)) используется старый Параметр, графическое изображение.
- VCT2000 используется новый "Параметр, графическое изображение".

Новый "Параметр, графическое изображение" имеет такую же функциональность, как и старый.

При использовании “Параметр, графическое изображение” вы можете:

- сравнивать родственные параметры и анализировать изменения сигнала.
- расширять изображенное значение, изменяя временной интервал.
- расширять сигналы, изменяя шкалу.
- останавливать/сохранять то, что изображено, чтобы проанализировать измеренные значения.
- записывать тенденции данных. Воспроизводите тенденцию данных позже.
- печатать то, что изображено.

Параметр, графическое изображение при использовании VST

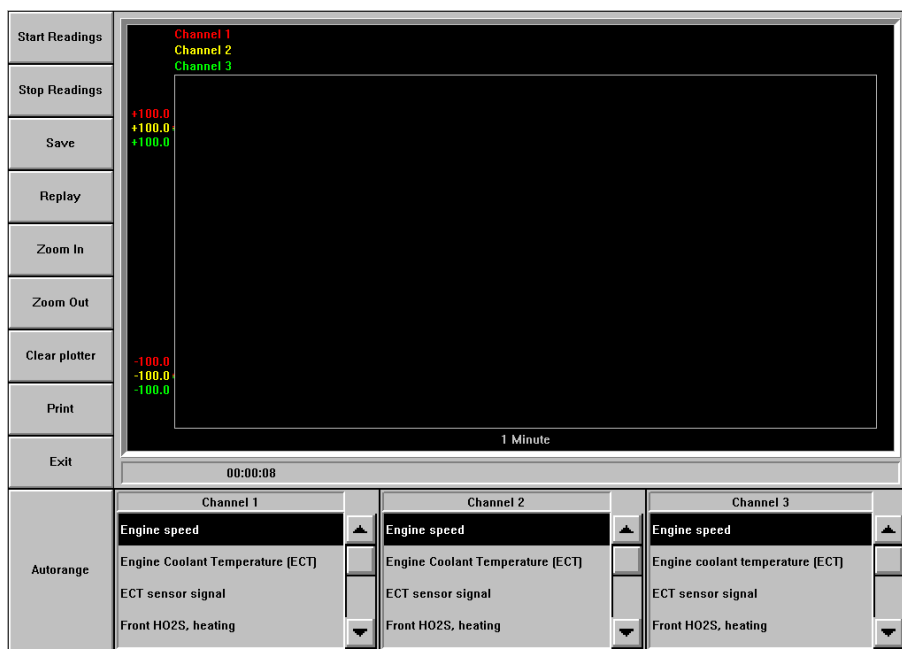

Чтобы начать считывание одного, двух или трех параметров.

- Перед началом считывания выберите параметр из каждого из трех окон списка “Канал параметра”.
- Чтобы запустить Параметр, графическое изображение, выберите **Начать считывание**.
- Чтобы остановить Параметр, графическое изображение, выберите **Остановить считывание**. Иллюстрации и цифровые значения фиксируются.
- Чтобы записать иллюстрации и цифровые значения, выберите **Сохранить**. Первые пять минут данных сохраняются. Если вы выбрали **Остановить считывание** до **Сохранить**, вместо тенденции данных сохранится экран. Сохраненные данные хранятся до тех пор, пока не будут записаны новые данные.
- Чтобы повторно воспроизвести сохраненные данные или экран, выберите **Повторно воспроизвести**.
- Чтобы начертить графики *быстрее*, выберите **Приблизить**. Обычно графики чертятся от одного края дисплея до другого за одну минуту. Если вы выбираете **Приблизить** один раз, время сокращается до 30 секунд. Если вы выберете **Приблизить** два раза, время сократится до 10 секунд.

Различными временными интервалами для приближения являются 10 секунд, 30 секунд, 1 минута, 2 минуты, 5 минут и 10 минут.

- Чтобы начертить графики *медленнее*, выберите **Удалить**. Это то же самое, что и **Приблизить**, но наоборот.
- Чтобы очистить экран и заново начать построение графиков, выберите **Очистить дисплей**.
- Выберите **Выпечатать**, чтобы выпечатать экран.

- Чтобы увеличить амплитуду графиков, выберите **Автодиапазон**. Считыватель параметра автоматически настраивает диапазон времени на минимальные и максимальные измеренные значения. Чтобы вернуться на нормальную амплитуду, выберите **Начать считывание**.
- Чтобы вернуться в окно "Связь автомобиля", выберите **Выход**.

Поэтапное описание

1. Выберите систему, которая может показывать Параметр, графическое изображение из окна списка "Система", см. главу "Выбор связи автомобиля".
2. Выберите элемент "Параметр, графическое изображение" в окне списка "Услуга".
3. Выберите **ОК**, и покажется диагностический считыватель.

Убедитесь, что VST правильно подсоединен, и что выключатель на коробке переключений направлен на положение VST.

4. Следуйте инструкциям на экране, чтобы активировать окно "Параметр, графическое изображение".

Процедура активирования данной услуги несколько отличается в различных системах.

5. Когда показывается окно "Параметр, графическое изображение", выберите параметр, изображаемый в Канале 1. Если необходимо, используйте перечень просматриваемых параметров, чтобы видеть больше параметров.
6. Выберите другие параметры, изображаемые в Канале 2 и Канале 3 соответственно.
7. Выберите **Начать считывание**, чтобы увидеть графики и числовые значения выбранного параметра.
VADIS сохраняет начальные 5 минут показаний, которые можно повторно воспроизвести позже.
8. Выберите **Сохранить**, чтобы остановить запись, или, например, как только подозреваемая неисправность изображается на графике.

*VADIS сохраняет одну запись за раз. Если у вас сохранена предыдущая запись, появится окно сообщения, спрашивающее вас, хотите ли вы затереть эту запись. Выберите **ОК**, чтобы затереть, или **Отменить**, чтобы сохранить старую запись.*

9. Выберите **Остановить считывание**, и графики на экране будут зафиксированы. Это позволяет вам обследовать графики более детально.
10. Выберите **Повторно воспроизвести**, чтобы просмотреть запись. Выберите **Приблизить** или **Удалить**, чтобы изменить временной фактор.
В то время, когда работает Параметр, графическое изображение, можно менять параметры.
11. Когда вы закончите работу с показаниями, просто выберите **Выход**, чтобы вернуться в окно "Связь автомобиля".

Параметр, графическое изображение при использовании VCT2000

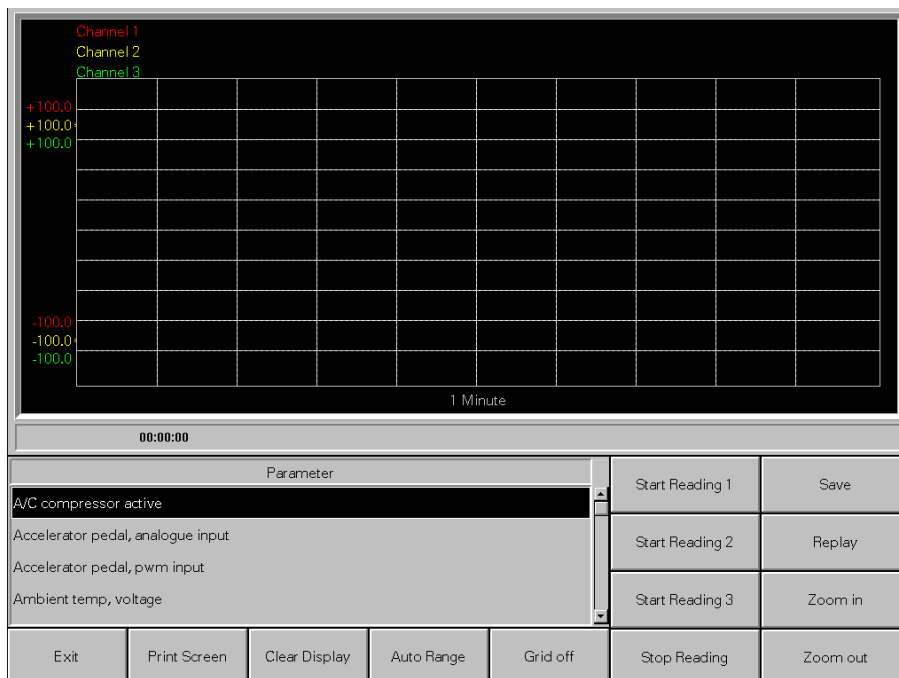

Обратите внимание, что текст кнопок всегда на английском языке, а текст параметра настраивается на различные языки.

Чтобы запустить “Параметр, графическое изображение”:

- Выберите параметр в окне списка “Параметр”. Выберите **Начать считывание 1**.
- Если вы хотите просматривать второй параметр, выберите параметр в окне списка “Параметр” и затем выберите **Начать считывание 2**.
- Если вы хотите просматривать третий параметр, выберите параметр в окне списка “Параметр” и затем выберите **Начать считывание 3**.
- Чтобы остановить Параметр, графическое изображение, выберите **Остановить считывание**. Иллюстрации и цифровые значения фиксируются.
- Чтобы записать иллюстрации и цифровые значения, выберите **Сохранить**. Первые пять минут данных сохраняются. Если вы выбрали **Остановить считывание** до **Сохранить**, вместо тенденции данных сохранится экран. Сохраненные данные хранятся до тех пор, пока не будут записаны новые данные.
- Чтобы повторно воспроизвести сохраненные данные или экран, выберите **Повторно воспроизвести**.

- Чтобы начертить графики *быстрее*, выберите **Приблизить**. Обычно графики чертятся от одного края дисплея до другого за одну минуту. Если вы выбираете **Приблизить** один раз, время сокращается до 30 секунд. Если вы выберете **Приблизить** два раза, время сократится до 10 секунд.

Различными временными интервалами для приближения являются 10 секунд, 30 секунд, 1 минута, 2 минуты, 5 минут и 10 минут.

- Чтобы начертить графики *медленнее*, выберите **Удалить**. Это то же самое, что и **Приблизить**, но наоборот.
- Чтобы выключить сетку на изображении, выберите **Сетка выкл..**
- Чтобы получить информацию о “Параметр, графическое изображение”, выберите **Информация**.
- Чтобы очистить экран и заново начать построение графиков, выберите **Очистить дисплей**.

Кнопка **Очистить экран** отключена во время считывания. Чтобы разблокировать эту кнопку, просто остановите считывание, выбрав кнопку **Остановить считывание**.

- Выберите **Выпечатать экран**, чтобы выпечатать экран.
- Чтобы увеличить амплитуду графиков, выберите **Автодиапазон**. Считыватель параметра автоматически настраивает диапазон времени на минимальные и максимальные измеренные значения. Чтобы вернуться на нормальную амплитуду, выберите **Начать считывание**.
- Чтобы вернуться в окно "Связь автомобиля", выберите **Выход** и затем кнопки **Отменить** или **Продолжить**.

*Выбрав **Выход** из "Параметр, графическое изображение", вы вернетесь в диагностический считыватель. Чтобы получить опорные значения, нажмите дважды на зеленый текст, чтобы выбрать "Описание параметров", и появится таблица с опорными значениями.*

Поэтапное описание

1. Выберите систему, которая может показывать Параметр, графическое изображение из окна списка “Система”, см. главу “Выбор связи автомобиля”.
2. Выберите элемент “Параметр, графическое изображение” в окне списка “Услуга”.
3. Выберите **ОК**, и покажется диагностический считыватель.

Убедитесь, что VCT2000 правильно подсоединен, и что выключатель на коробке переключений направлен на положение VCT2000.



- Следуйте инструкциям на экране, чтобы активировать окно "Параметр, графическое изображение".

Процедура активирования данной услуги несколько отличается в различных системах.

- Когда показывается окно "Параметр, графическое изображение", выберите параметр и затем выберите **Начать считывание 1**, чтобы видеть графики и цифровые значения выбранного параметра. Выберите другой параметр и затем выберите **Начать считывание 2**. Если вы хотите просматривать третий параметр, выберите параметр в окне списка "Параметр" и затем выберите **Начать считывание 3**.
VADIS сохраняет начальные 5 минут показаний, которые можно повторно воспроизвести позже.
- Выберите **Сохранить**, чтобы остановить запись, или, например, как только подозреваемая неисправность изображается на графике.
*VADIS сохраняет одну запись за раз. Если у вас сохранена предыдущая запись, появится окно сообщения, спрашивающее вас, хотите ли вы затереть эту запись. Выберите **ОК**, чтобы затереть, или **Отменить**, чтобы сохранить старую запись.*
- Выберите **Остановить считывание**, и графики на экране будут зафиксированы. Это позволяет вам обследовать графики более детально.
- Выберите **Повторно воспроизвести**, чтобы просмотреть запись. Выберите **Приблизить** или **Удалить**, чтобы изменить временной фактор.

В то время, когда работает Параметр, графическое изображение, можно менять параметры.

9. Когда вы закончите работать со считыванием, выберите **Выход**, чтобы закрыть это окно, и затем выберите **Отменить** или **Продолжить**, чтобы вернуться в окно “Связь автомобиля”.

Параметр, цифровое изображение

"Параметр, цифровое изображение" является функцией, используемой для считывания значений параметров или показателя состояния параметра для различных систем управления и их компонентов, например, для двигателя, ABS и т. д. "Параметр, цифровое изображение" имеется в распоряжении только при использовании VADIS с подсоединенным VCT2000.

Используйте эту функцию для считывания напряжения аккумулятора, значений температуры охлаждающей жидкости двигателя или, например, показателя состояния выключателя фонаря стоп-сигнала.

Чтобы получить опорные значения, нажмите дважды на зеленый текст, чтобы выбрать “Описание параметров”, и появится таблица с опорными значениями.

Параметр, цифровое изображение может изображать данные для нескольких параметров значений или показателя состояния одновременно, их может быть до трех.

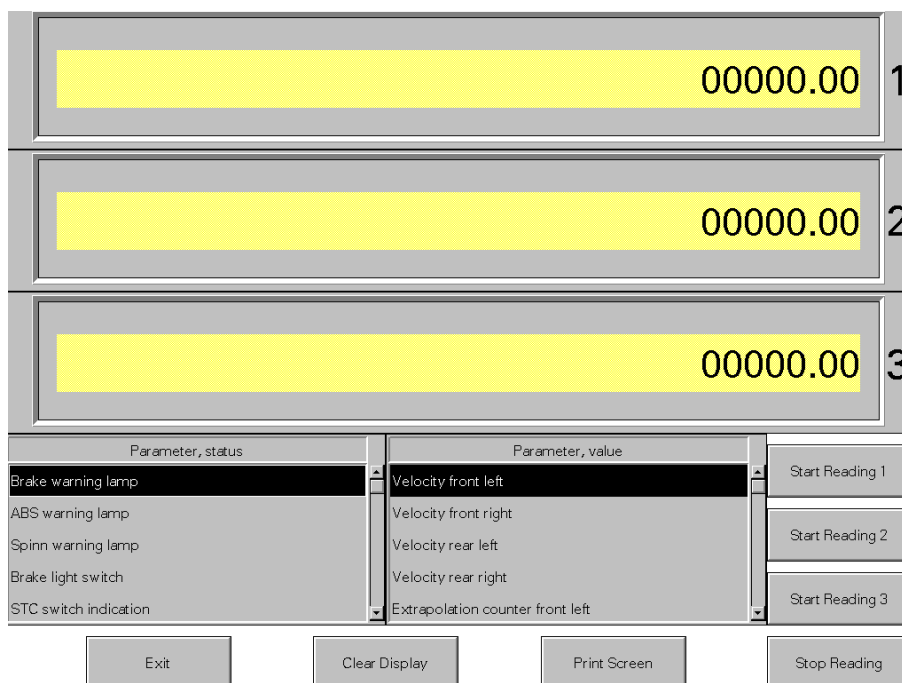

Чтобы запустить Параметр, графическое изображение:

- Выберите значение параметра или показатель состояния параметра из окна списка “Параметр, показатель состояния” или “Параметр, значение” и выберите **Начать считывание 1**.
- Если вы хотите просматривать второй параметр, выберите параметр в окне списка “Параметр, показатель состояния” или “Параметр, значение” и затем выберите **Начать считывание 2**.
- Если вы хотите просматривать третий параметр, выберите параметр в окне списка “Параметр, показатель состояния” или “Параметр, значение” и затем выберите **Начать считывание 3**.
- Чтобы остановить “Параметр, графическое изображение”, выберите **Остановить считывание**. Иллюстрации и цифровые значения фиксируются.
- Чтобы очистить экран и заново начать считывание новых параметров, выберите **Очистить дисплей**.

Кнопка **Очистить экран** отключена во время считывания. Чтобы разблокировать эту кнопку, просто остановите считывание, выбрав кнопку **Остановить считывание**.

- Выберите **Выпечатать экран**, чтобы выпечатать экран.
- Чтобы вернуться в окно "Связь автомобиля", выберите **Выход** и затем кнопки **Отменить** или **Продолжить**.

*Выбрав **Выход** из "Параметр, цифровое изображение", вы*

вернетесь в диагностический считыватель.

Поэтапное описание

1. Выберите систему, которая может показывать Параметр, графическое изображение из окна списка "Система", см. главу *Выбор связи автомобиля*.
2. Выберите элемент "Параметр, цифровое изображение" в окне списка "Услуга".
3. Выберите **ОК**, и покажется диагностический считыватель. *Убедитесь, что VCT2000 правильно подсоединен, и что выключатель на коробке переключений направлен на положение VCT2000.*
4. Следуйте инструкциям на экране, чтобы активировать окно "Параметр, цифровое изображение".
Чтобы получить дополнительную информацию о различных значениях и показателях состояния параметра, выберите зеленый текст "Описание параметров", нажав на него дважды.
5. Когда показано окно "Параметр, цифровое изображение", выберите параметр в окне списка "Параметр, показатель состояния" или "Параметр, значение" и затем выберите **Начать считывание 1**, чтобы видеть показатель состояния и/или цифровые значения выбранного параметра.

Выберите значение параметра или показатель состояния параметра в окне списка "Параметр, показатель состояния" или "Параметр, значение" и выберите **Начать считывание 2**.

Чтобы увидеть третий параметр, выберите параметр в окне списка "Параметр, показатель состояния" или "Параметр, значение" и затем выберите **Начать считывание 3**.

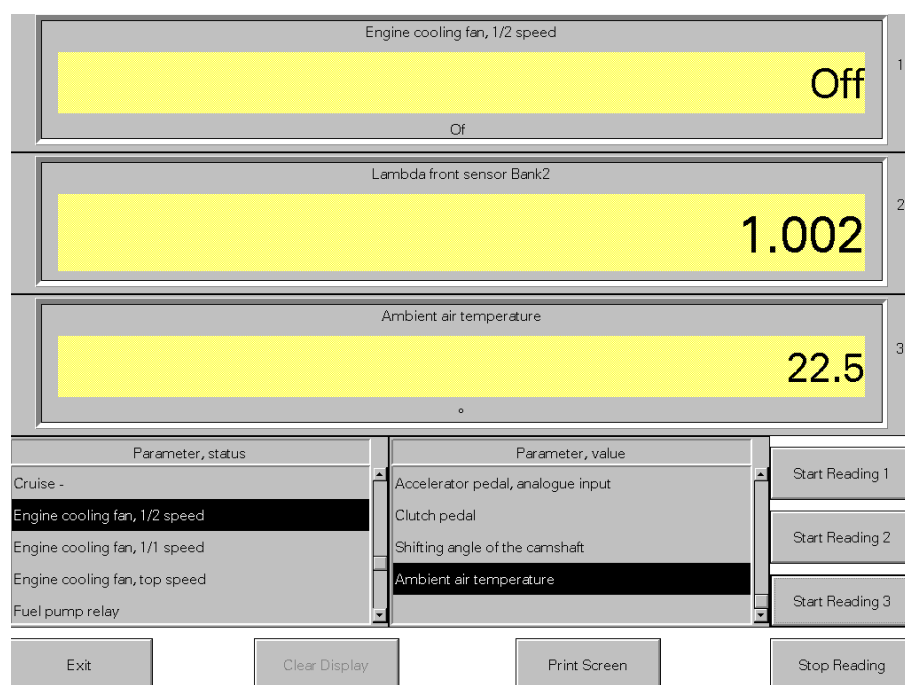

В то время, когда работает "Параметр, цифровое изображение", можно менять параметры.

6. Выберите **Остановить считывание**, и графики на экране будут зафиксированы. Это позволяет вам выпечатывать значения, чтобы обследовать их, или сохранять их для использования позже.
7. Когда вы закончите работать со считыванием, выберите **Выход**, чтобы закрыть это окно, и затем выберите **Отменить** или **Продолжить**, чтобы вернуться в окно “Связь автомобиля”.

Считывание идентификационных данных модуля управления

Начиная с 1999 модельного года, каждый модуль управления будет содержать конкретную информацию. С помощью VADIS и VCT2000 можно идентифицировать версии аппаратного и программного обеспечения, а также диагностический показатель состояния модулей управления, путем считывания ряда кодов из памяти модулей управления. Коды содержат следующую информацию о модуле управления:

ECU identification	
0009207849 B	
0009471812 A	

Available values	
ECU Software Part Number	
ECU Hardware Part Number	
ECU Hardware Serial Number	
ECU Diagnostic Software number	

Start Reading	Exit
---------------	------

- Диагностический номер ECU
- Номер программного обеспечения ECU
- Серийный номер аппаратного обеспечения ECU (модуль управления без программного обеспечения)
- Серийный номер аппаратного обеспечения ECU (модуль управления без программного обеспечения)

Пример ниже показывает, как идентифицировать модуль управления двигателя (ECM).

Поэтапное описание

1. Выберите параметры автомобиля, модельный год 1999 или позже.
2. Выберите функциональную зону “Двигатель”, а затем выберите модуль управления двигателя в окне списка “Система”, и ряд элементов будет изображен в окне списка “Услуга”.
3. Выберите “Считывание идентификационных данных модуля управления, ЕСМ” в окне списка “Услуга”.
4. Выберите **ОК**, и покажется диагностический считыватель.

Убедитесь, что VCT2000 правильно подсоединен, и что выключатель на коробке переключений направлен на положение VCT2000.

5. Следуйте инструкциям на экране, чтобы войти в выбранную функцию.
6. Когда покажется окно “Идентификация ECU”, выберите кнопку **Начать считывание**, чтобы активировать данную функцию.

Коды, которые считываются, показаны в “Доступные значения”.

После того, как VADIS идентифицировал коды в модуле управления, идентификационные номера показываются в окне списка “Идентификация ECU”.

7. Выпечатайте идентификационные номера, выбрав кнопку **Выпечатать экран** слева, или запишите их на бумаге. Они могут потребоваться позже.
8. Когда идентификация закончена, выберите **Выход**, чтобы закрыть это окно, и затем выберите **Отменить** или **Продолжить**, чтобы вернуться в окно “Связь автомобиля”.

Активирование компонентов/функций

VADIS вместе с VCT2000 позволяет вам проверять функционирование выбранных компонентов и функций в различных системах управления, например, для двигателя, ABS и т. д.

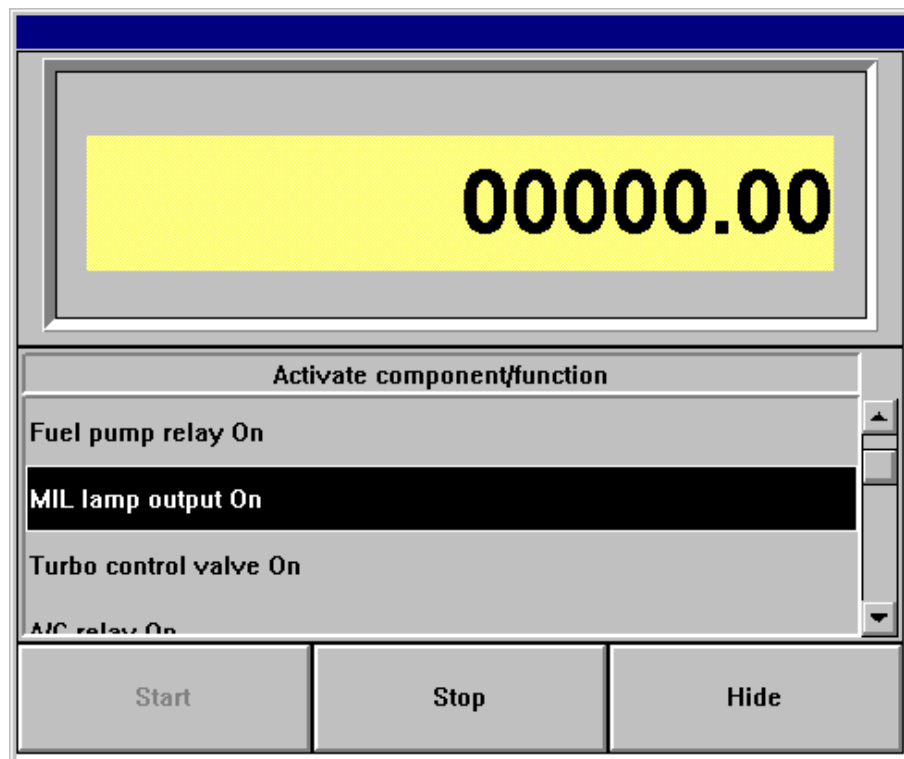

Поэтапное описание

1. Выберите соответствующую систему в окне списка "Система", см. главу "Выбор услуг связи автомобиля".
2. Выберите "Активирование компонентов и функций" в окне списка "Услуга".
3. Выберите **ОК**, и покажется диагностический считыватель.

Убедитесь, что VCT2000 правильно подсоединен, и что выключатель на коробке переключений направлен на положение VCT2000.

4. Следуйте инструкциям на экране, чтобы войти в выбранную функцию.

Чтобы получить дополнительную информацию о проверке конкретного компонента/функции, нажмите дважды на зеленый текст "Описание активирования компонентов/функций".

5. Когда показано окно "Активирование", выберите компонент/функцию в окне списка "Компонент/функция", а затем выберите **Начать**, чтобы выполнить проверку.

Сосредоточьте внимание на компоненте или функции в автомобиле. Проверьте, правильно ли функционирует компонент или функция.

6. Выберите кнопку **Стоп**, когда вы закончите проверку функции.

Продолжайте активировать другие компоненты/функции.

7. Когда вы закончите работать со считыванием, выберите **Спрятать**, чтобы закрыть это окно, и затем выберите **Отменить** или **Продолжить**, чтобы вернуться в окно “Связь автомобиля”.

Считывание и программирование параметров техобслуживания

VADIS вместе с VCT2000 позволяет вам считывать и программировать параметры техобслуживания.

Программирование параметров техобслуживания производится по просьбе клиента. Примерами параметров техобслуживания, в зависимости от модели автомобиля, модельного года и выбранной системы, являются калибровка счетчика топливного бака, регулировка температуры сиденья, времени огней приближения и т. д.

Приведенная ниже процедура является приблизительным примером того, как запрограммировать параметр.

The screenshot displays a software interface for programming parameters. It consists of two identical sections stacked vertically. Each section starts with a 'Programmed value' field, followed by an 'Available values' list. The first section's 'Available values' list includes 'Seattemp left high = Off' (highlighted), 'Seattemp left high = 10 °C', and 'Seattemp left high = 28 °C'. Below this list is a 'Start programming' button. The second section follows the same structure but with 'Seattemp left low = Off' (highlighted) in the 'Available values' list. At the bottom of the interface is a 'Hide' button.

Поэтапное описание

1. Выберите соответствующую систему в окне списка “Система”, см. главу “Выбор услуг связи автомобиля”.
2. Выберите соответствующий объект в окне списка “Услуга”, “Программирование модуля управления” или “Считывание параметра”.

3. Выберите **ОК**, и покажется диагностический считыватель.

Убедитесь, что VCT2000 правильно подсоединен, и что выключатель на коробке переключений направлен на положение VCT2000.

4. Внимательно следуйте инструкциям на экране.
5. Когда на экране появляется измерительный прибор, можно начать считывание или программирование параметров.

Компоновка измерительного прибора будет отличаться в зависимости от выбранной системы и услуги.

В окне списка "Запрограммированное значение" можно увидеть, какие значения запрограммированы. Окно списка "Доступные значения" показывает, какие значения можно запрограммировать.

6. Чтобы запрограммировать значение, выберите параметр в окне списка "Доступные значения", и затем выберите кнопку **Начать**. Когда программируемое значение появится в окне списка "Запрограммированное значение", параметр запрограммирован.

Продолжайте программировать значения, пока программирование не будет завершено.

7. Выберите кнопку **Спрятать** или **Продолжить**, чтобы закончить программирование. Продолжайте следовать инструкциям в диагностическом считывателе.
8. В некоторых случаях иллюстрация VCT2000 может быть выбрана в диагностическом считывателе после завершения программирования. Затем появится окно "Активировать компоненты/функции", которое позволяет проверять запрограммированные значения, см. главу *Активирование компонентов/функций*.
9. Когда вы закончите активирование, выберите **Спрятать**, чтобы закрыть окно, и затем выберите **Продолжить**.
10. Теперь вам будет задан вопрос, хотите ли вы продолжить программирование. Если вы хотите продолжить программирование, выберите кнопку **Да** и вернитесь к этапу 4. Если нет, выберите **Нет**, и вы будете возвращены в окно "Связь автомобиля".

Имеются услуги, в которых вы только считываете параметры. Эти услуги подобны описанному выше примеру.

Стоп-кадры

Функция Стоп-кадры является частью расширенной информации по поиску неисправности и представляет собой вспомогательное средство для поиска неустойчивых искажений.

Доступ в Стоп-кадры осуществляется из окна "Связь автомобиля".

Поэтапное описание

1. Выберите **Связь автомобиля** из окна “Главное меню”.
Важно, чтобы вы выбрали “Состояние регистрации” Вкл. в окне “Параметры автомобиля”.

*Если параметры автомобиля еще не указаны, система дает подсказку выбора. Не забудьте проверить, чтобы было выбрано Состояние регистрации **Вкл.***

Появится окно “Связь автомобиля”.

2. Выберите функцию, в которой можно прочесть коды неисправности.
3. Выберите систему.

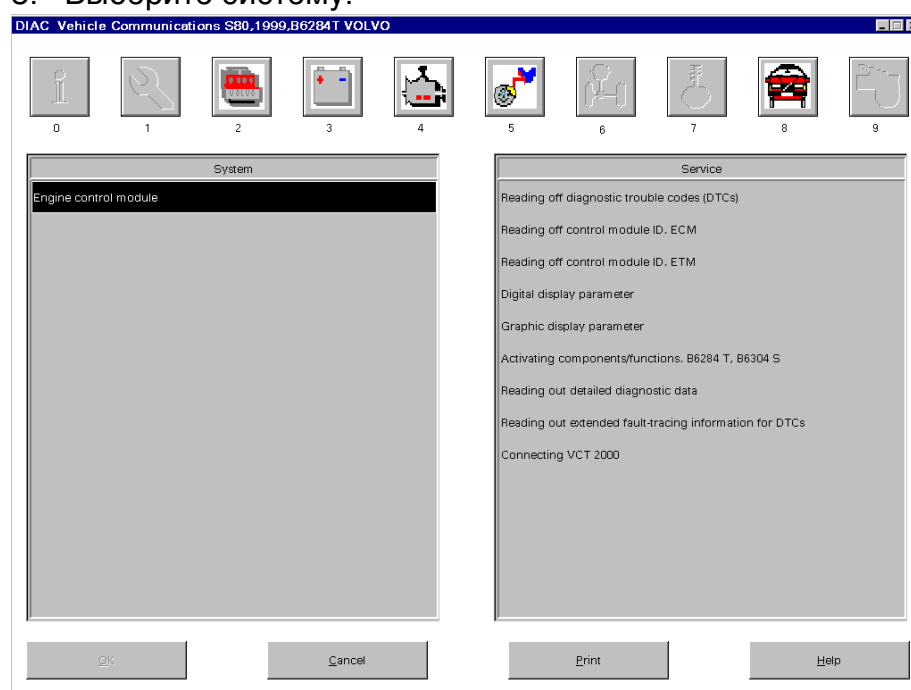

4. Чтобы прочесть стоп-кадры, выберите “Считывание расширенной информации по поиску неисправности для кодов неисправности”.
Чтобы прочесть подробную диагностическую информацию, см. Подробная диагностическая информация.
5. Выберите **ОК**, и покажется диагностический считыватель.

6. Следуйте инструкциям на экране, чтобы активировать считывание.

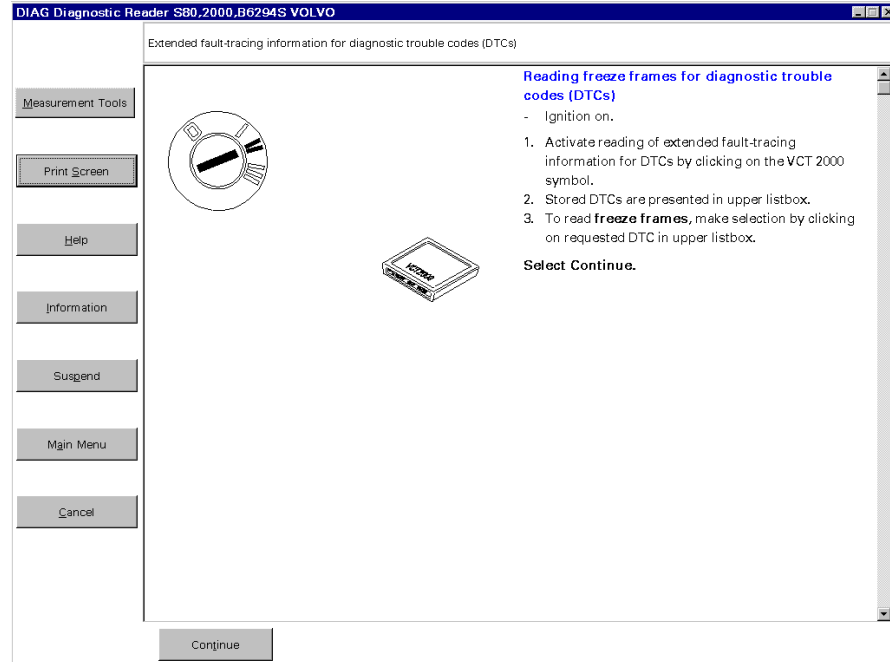

7. Список зафиксированных значений показывается в нижнем окне списка в окне Коды неисправности.

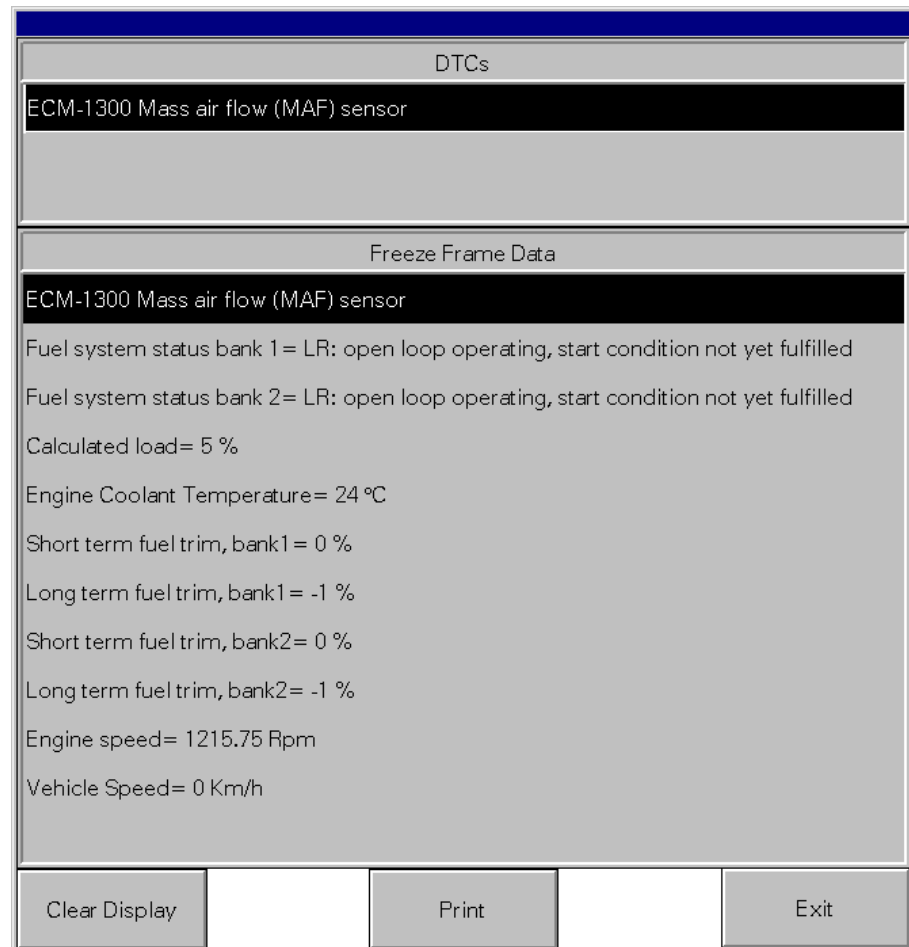

8. Выберите **Выпечатать** , чтобы выпечатать подробности в окне Кода неисправности.
9. Чтобы увидеть стоп-кадры для другого кода неисправности, выберите **Очистить дисплей** и выберите новый код неисправности в верхнем окне.
10. Когда вы закончите, выберите **Выход**, чтобы вернуться в окно "Связь автомобиля".

Подробная диагностическая информация

При помощи считывания неустойчивых неисправностей на фоне и сохранения их в файле регистрации вы можете считывать подробную диагностическую информацию из автомобиля.

Файл регистрации можно выпечатать или послать в GDST (Глобальная служба поддержки агента по продаже), чтобы направить в отдел обеспечения или QAC.

Подробная диагностическая информация получается из окна "Связь автомобиля".

Поэтапно...

1. Выберите **Связь автомобиля** из окна "Главное меню". Важно, чтобы вы выбрали "Состояние регистрации" **Вкл.** в окне "Параметры автомобиля".

*Если параметры автомобиля еще не указаны, система дает подсказку выбора. Не забудьте проверить, чтобы было выбрано Состояние регистрации **Вкл.***

Появится окно "Связь автомобиля".

2. Выберите функциональную зону, в которой можно прочитать коды неисправности.
3. Выберите систему
4. Чтобы прочитать подробную диагностическую информацию, выберите "**Считывание подробной диагностической информации**".
5. Выберите **ОК**, и покажется диагностический считыватель.
6. Следуйте инструкциям на экране, чтобы активировать считывание. Подробная диагностическая информация считывается из модулей управления на фоне и регистрируется.
Чтобы увидеть и сохранить файл регистрации, см. *Регистрация VADIS.*
7. Когда вы закончите, выберите **Выход**, чтобы вернуться в окно "Связь автомобиля".

Нахождение инструкции по техобслуживанию

Иногда проблема в автомобиле очевидна и поэтому нет необходимости входить в симптомы. В таких случаях вам все же может потребоваться некоторое руководство в виде инструкции по техобслуживанию о том, как разрешить данную проблему.

Следующий раздел описывает, как найти инструкцию по техобслуживанию, используя окно “Информационный администратор”.

Поэтапное описание

1. Выберите **Информационный администратор** из окна “Главное меню”.

Если параметры автомобиля еще не указаны, система дает подсказку выбора.

Появится окно “Информационный администратор”.

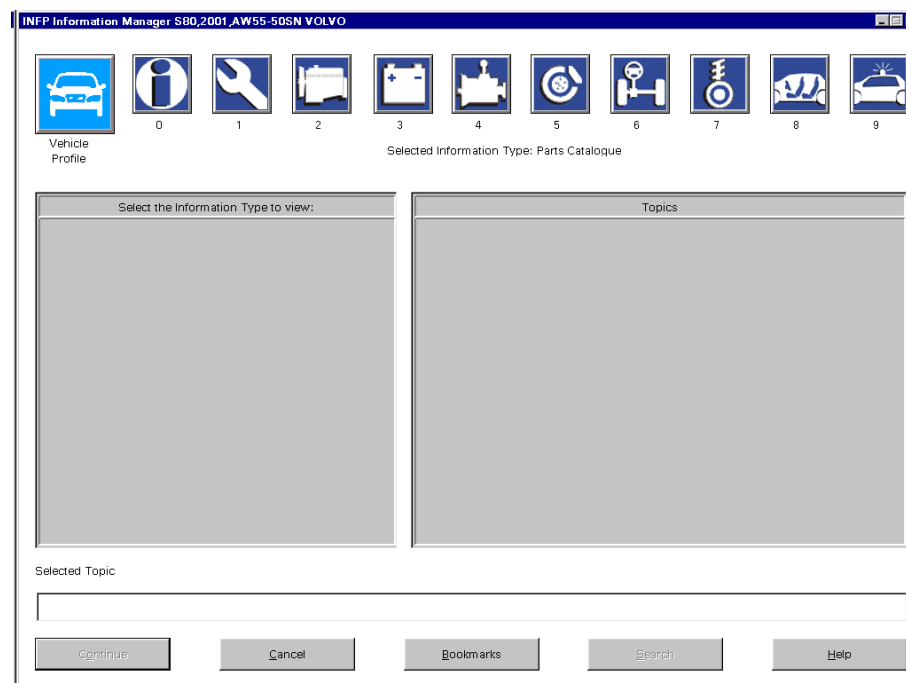

2. Выберите функциональную зону.

Левое окно показывает все типы информации, имеющиеся в наличии для выбранной функциональной зоны. Принимаемый по умолчанию тип информации отмечается, если он имеется в наличии для данной функциональной зоны.

3. Выберите тип информации, который содержит инструкции по техобслуживанию или ремонту. Будет показано следующее:

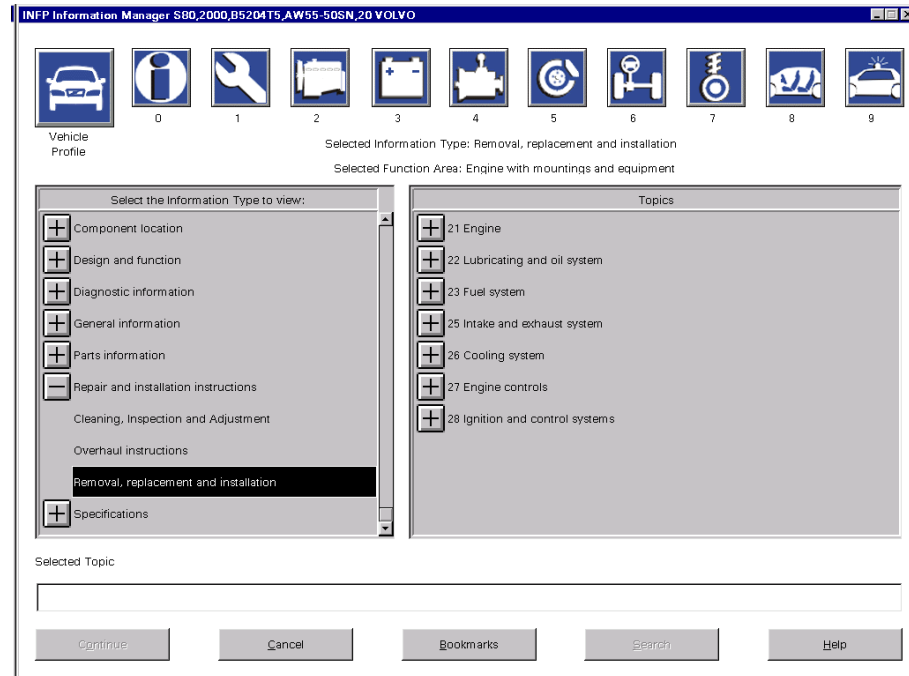

Правое окно показывает все функциональные группы, имеющиеся в наличии для выбранной функциональной зоны и типа информации. Сочетание этих двух факторов управляет тем, какие функциональные группы показываются.

4. Выберите функциональную группу.

Будет показано следующее:

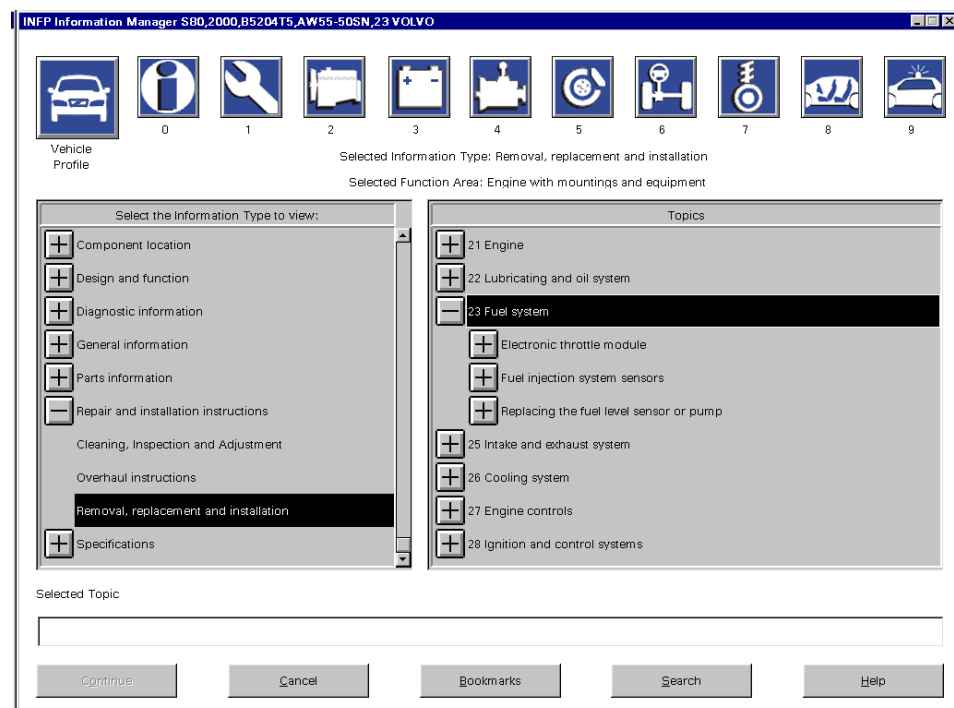

Теперь правое окно показывает все темы, имеющиеся в наличии для выбранного сочетания функциональной зоны, типа информации и функциональной группы.

5. Выберите тему.

Будет показано следующее:

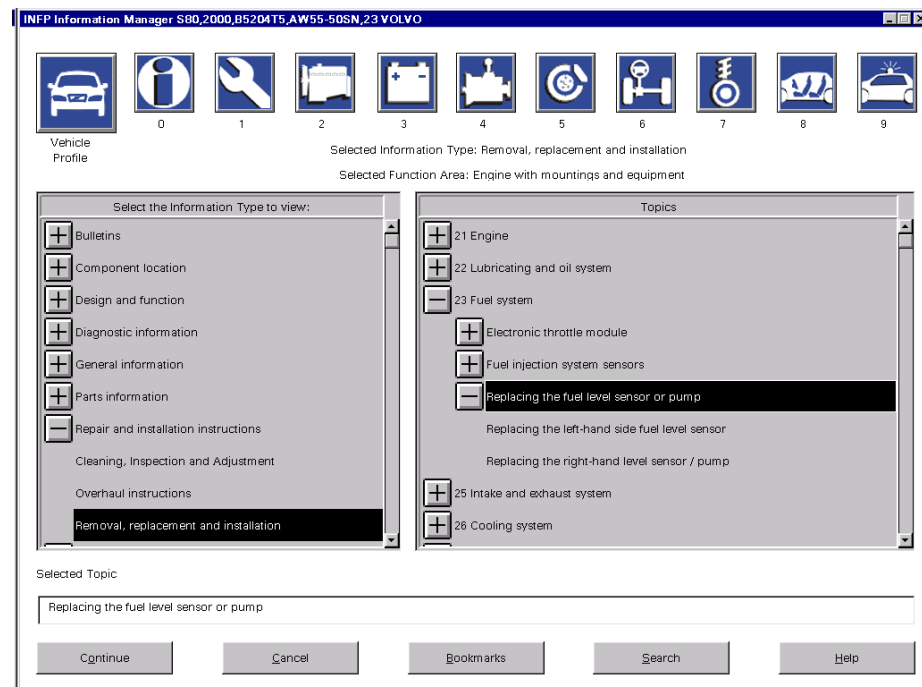

Теперь правое окно показывает все темы, имеющиеся в наличии для выбранного сочетания функциональной зоны, типа информации, функциональной группы и темы.

6. Выберите тему. Выберите **Продолжить**.

Будет изображено окно “Считыватель информации о техобслуживании”:

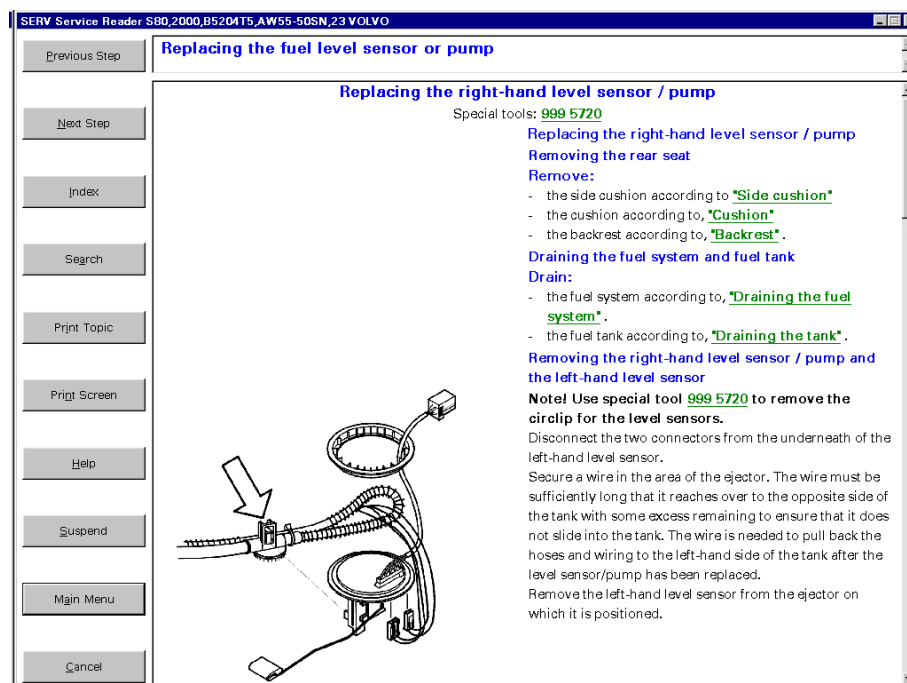

Текст с описанием техобслуживания и иллюстрации описаны подробнее в “Текст с описанием техобслуживания и иллюстрации”.

Работа с клиентом в приемной

Когда придет клиент, вы, вероятно, начнете с обсуждения симптомов неисправности автомобиля. Введите симптомы в VADIS в виде заметок симптомов или симптомов. *Всем пользователям разрешается вводить заметки симптомов, но чтобы ввести симптомы, у вас должны быть особые привилегии пользователя.*

Симптомы добавляются в список симптомов, который может быть сохранен и/или выпечатан. Список симптомов используется для помощи механику при ремонте автомобиля. Поэтому, если механик вводит симптомы и затем ремонтирует автомобиль, у него есть выбор сохранить список до ремонта, после ремонта или не сохранять совсем.

Введение заметок симптомов

Чтобы ввести симптомы, у вас должны быть особые привилегии пользователя. Если вы выбираете кнопку Ввод симптомов и у вас нет полномочий, будет показано окно “Заметки”. Здесь вы можете ввести заметки о симптомах и сохранить их для механика. Механик, занимающийся ремонтом автомобиля, может позже прочитать заметки и добавить их в список симптомов. *Заметьте, что если сети не существует, введенные в приемной симптомы необходимо ввести заново в мастерской.*

Завершенные заметки могут быть выпечатаны.

Поэтапное описание

1. Выберите **Ввод симптома** из окна “Главное меню”.

Если параметры автомобиля еще не указаны, VADIS дает подсказку выбора.

Появится окно “Заметки”:

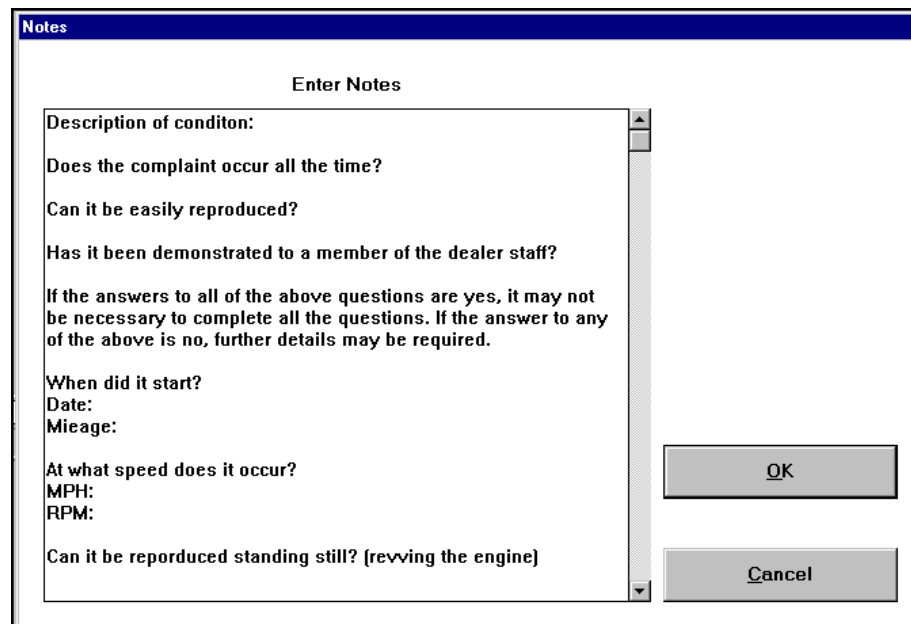

Notes

Enter Notes

Description of conditon:

Does the complaint occur all the time?

Can it be easily reproduced?

Has it been demonstrated to a member of the dealer staff?

If the answers to all of the above questions are yes, it may not be necessary to complete all the questions. If the answer to any of the above is no, further details may be required.

When did it start?

Date:

Mieage:

At what speed does it occur?

MPH:

RPM:

Can it be repoduced standing still? (revving the engine)

OK

Cancel

Окно содержит наводящие вопросы.

2. Введите ваши ответы в промежутки *между* вопросами. Чтобы переместить курсор, пользуйтесь клавишами со стрелками на клавиатуре или указательным устройством. Дайте ответ на как можно больше вопросов.
3. Выберите **OK**, когда вы закончите.

Появится окно “Ввод симптома”:

4. Выберите **Сохранить список симптомов**.

Появится окно “Сохранить список симптомов”:

5. Введите по крайней мере имя клиента, регистрационный номер автомобиля и номер заказа на проведение работы. Дальнейшая информация является необязательной.

*Чтобы ввести более подробную информацию о клиенте, выберите **Клиент**. В последующем за этим окне вы можете ввести более подробную информацию о клиенте и автомобиле. Если компьютер подсоединен к DMS, можно послать запрос о клиенте в DMS. Вы также можете послать в DMS сигнал “Создать заказ на проведение работы”. Выберите **ОК**, когда вы закончите.*

6. Выберите **Сохранить**, когда вы закончите.

Введение симптомов

Чтобы ввести симптомы, у вас должны быть особые привилегии пользователя.

Поэтапное описание

1. Выберите **Ввод симптома** из окна “Главное меню”.

Если параметры автомобиля еще не указаны, VADIS дает подсказку выбора.

Появится окно “Ввод симптома”:

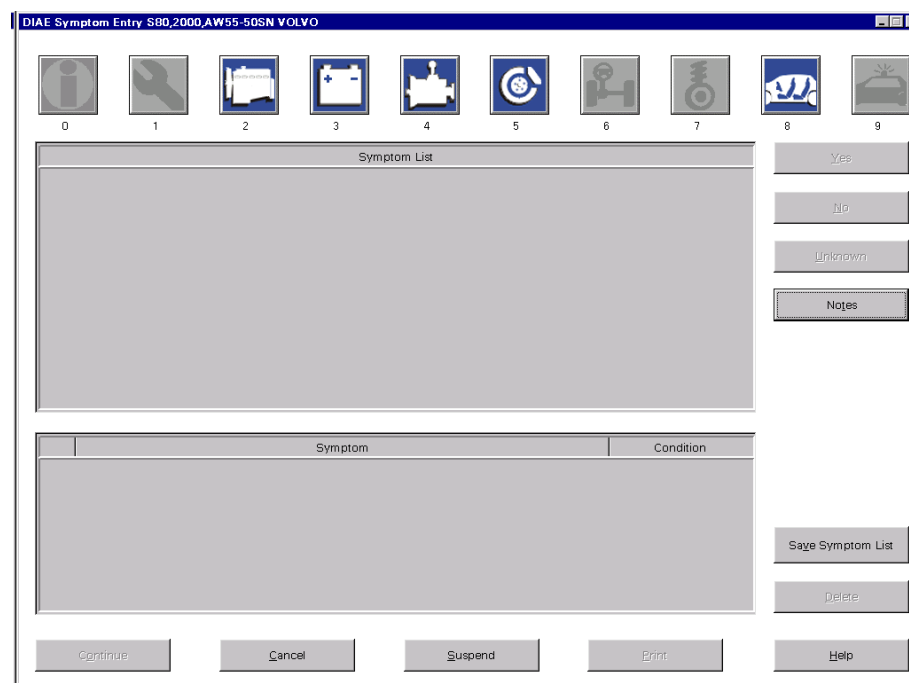

*Если вы хотите ввести произвольные заметки или примечания, например “помыть автомобиль после ремонта”, выберите **Заметки**. Введите любой текст в появившееся окно. Выберите **ОК**, когда вы закончите.*

2. Выберите функциональную зону.

Верхнее окно показывает все группы симптомов, соединенные с выбранной функциональной зоной.

3. Выберите группу симптомов.

Будет показано следующее:

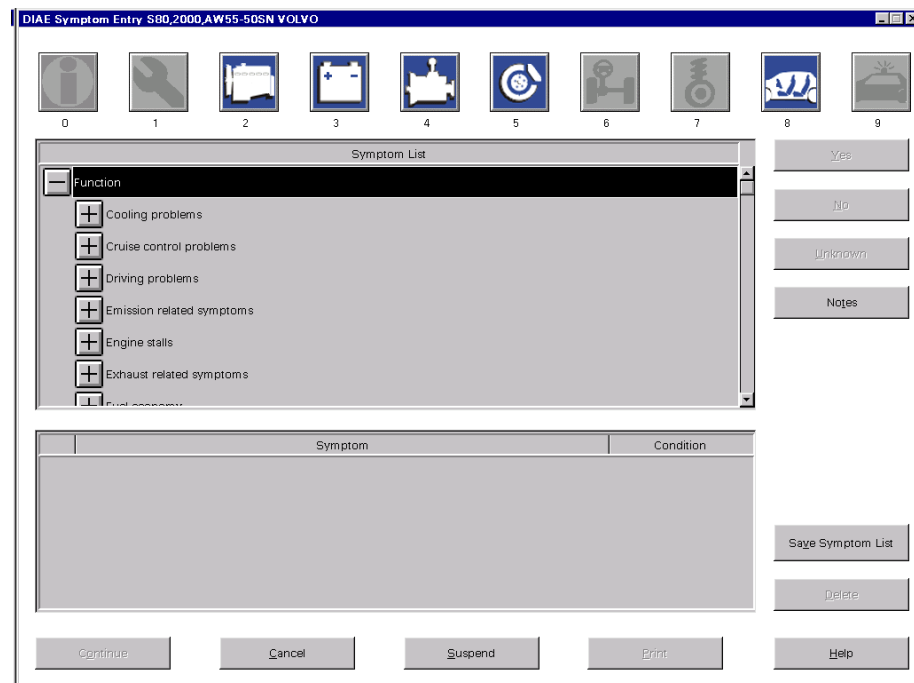

Верхнее окно показывает все группы симптомов, соединенные с выбранной функциональной зоной.

4. Выберите категорию симптомов.

Будет показано следующее:

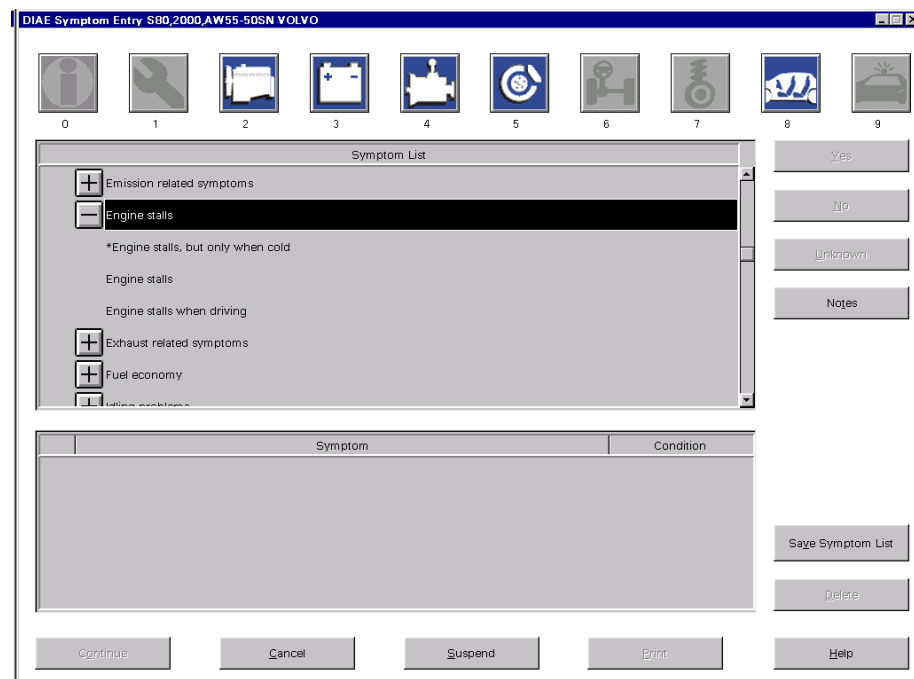

Верхнее окно показывает все симптомы, соединенные с выбранной группой симптомов.

5. Выберите симптом, который по вашему мнению является правильным, затем выберите **Да**.

Выбранный симптом добавляется к списку симптомов в нижнем окне.

6. Теперь таким же образом вы можете еще добавить симптомы.

Все выбранные симптомы и их показатель состояния добавляются в список в окне "Симптом":

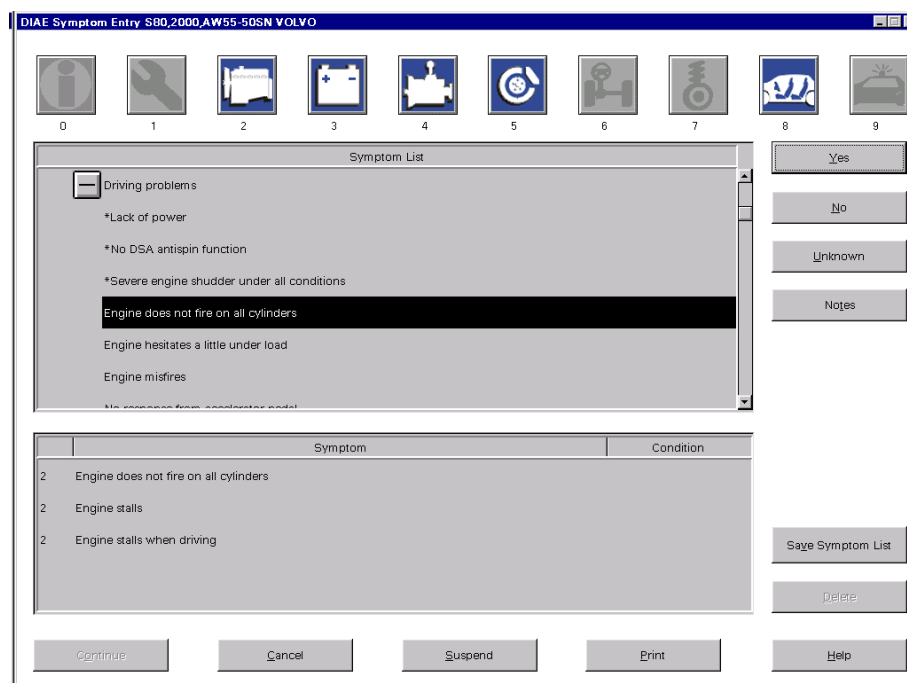

Если вы хотите изменить показатель состояния симптома, выберите симптом в окне "Симптом", а затем выберите правильный показатель состояния: **Да**, **Нет** или **Неизвестно**. Чтобы стереть симптом, выберите его в окне "Симптом", и затем выберите **Стереть**.

7. Когда вы введете все симптомы, выберите **Продолжить**.

В зависимости от указанных симптомов, система может представить один или несколько ключевых симптомов.

Установите показатель состояния для ключевых симптомов:

- Выберите ключевой симптом, который по вашему мнению является правильным, затем выберите **Да**.
- Выберите ключевой симптом, который по вашему мнению является неправильным, затем выберите **Нет**.
- Выберите ключевой симптом, который по вашему мнению является правильным или неправильным, затем выберите симптом и **Неизвестно**.

Если вы хотите продолжить без сохранения списка до проверки и ремонта, выберите **Считать коды неисправности** или **Продолжить**.

Заметьте, что одна и та же кнопка меняется со **Считать коды неисправности** на **Продолжить** в зависимости от симптома.

Перейдите к:

- “Считайте коды неисправности”,
- или
- “Выполнение проверок и ремонта”.

8. Чтобы сохранить список симптомов для последующего использования вами или другим лицом, выберите **Сохранить список симптомов**.

Если выбрано **Сохранить список симптомов**, появится окно “Сохранить список симптомов”:

9. Введите по крайней мере имя клиента, регистрационный номер автомобиля и номер заказа на проведение работы. Дальнейшая информация является необязательной.

Чтобы ввести более подробную информацию о клиенте, выберите **Клиент**. В последующем за этим окне можно ввести более подробную информацию о клиенте и автомобиле. Если компьютер подсоединен к DMS, можно послать запрос о клиенте в DMS. Вы также можете послать в DMS сигнал “Создать заказ на проведение работы”.

10. Выберите **Сохранить**, когда вы закончите.

Появится окно “Главное меню”.

Изменение симптомов

Иногда вам требуется изменить сохраненный список симптомов, например, чтобы добавить симптом, который был забыт.

Поэтапное описание

1. Выберите **Список симптомов** из окна “Главное меню”.

Будет изображено окно “Список систем”. Списки симптомов показаны в верхнем левом окне:

DIAS Symptom Lists NO VEHICLE SELECTED VOLVO

Work Order	Vehicle Registration
12345	CTT345
12346	KLR971
12347	MAR667

Buttons: Edit List, Delete List, Show all, Show selected model only

Symptom List Details

Customer Name: JOHN SMITH
 Receptionist: VOLVO
 Date Logged: 1997-08-25 Latest Update: 1997-08-25
 Mileage: 10900

Logging Status: On Off

Vehicle Profile

Model: S70 Year: 1997
 Engine: B5254FS M 4.4
 Transmission: M56
 Chassis:
 VIN:

Symptoms

Symptom List

Notes

Description of condition: Poor idling and check engine lamp on.
 Does the complaint occur all the time? Yes
 Can it be reproduced easily? Yes
 Has it been demonstrated to a member of the dealer staff? No
 If the answers to all of the above questions are yes, it may not be necessary to complete all the questions. If the answer to any of the above is no, further details may be required.
 When did it start?
 Date: June 20, 1997

Buttons: Continue, Cancel, Print, Help

2. Выберите список симптомов, который вы хотите изменить, затем выберите **Отредактировать список**.

Появится окно "Ввод симптома":

3. Введите симптомы, как описано в *"Введите симптом"*.
4. Когда вы закончили, сохраните список снова.

Поиск неисправности в мастерской

Перевод заметок в симптомы

Если у лица, работавшего с клиентом, не было полномочий вводить симптомы, то сделанные заметки необходимо перевести в “настоящие” симптомы.

Поэтапное описание

1. Выберите **Список симптомов** из окна “Главное меню”.

Появится окно “Список систем”. Все списки симптомов показаны в верхнем левом окне:

DIAS Symptom Lists: NO VEHICLE SELECTED VOLVO

Work Order	Vehicle Registration
12345	СТТ345
12346	KLR971
12347	MAR567

Buttons: Edit List, Show all, Delete List, Show selected model only

Symptom List Details

Customer Name: JOHN SMITH
Receptionist: VOLVO
Date Logged: 1997-08-25 Latest Update: 1997-08-25
Mileage: 10900
Logging Status: On Off

Vehicle Profile

Model: S70 Year: 1997
Engine: B5254FS M 4.4
Transmission: M56
Chassis:
VIN:

Symptoms

Symptom List

Notes

Description of condition: Poor idling and check engine lamp on.
Does the complaint occur all the time? Yes
Can it be reproduced easily? Yes
Has it been demonstrated to a member of the dealer staff? No
If the answers to all of the above questions are yes, it may not be necessary to complete all the questions. If the answer to any of the above is no, further details may be required.
When did it start?
Date: June 20, 1997

Buttons: Continue, Cancel, Print, Help

2. Выберите список симптомов, который содержит только заметки.

Сохраненные заметки показаны в окне “Заметки”.

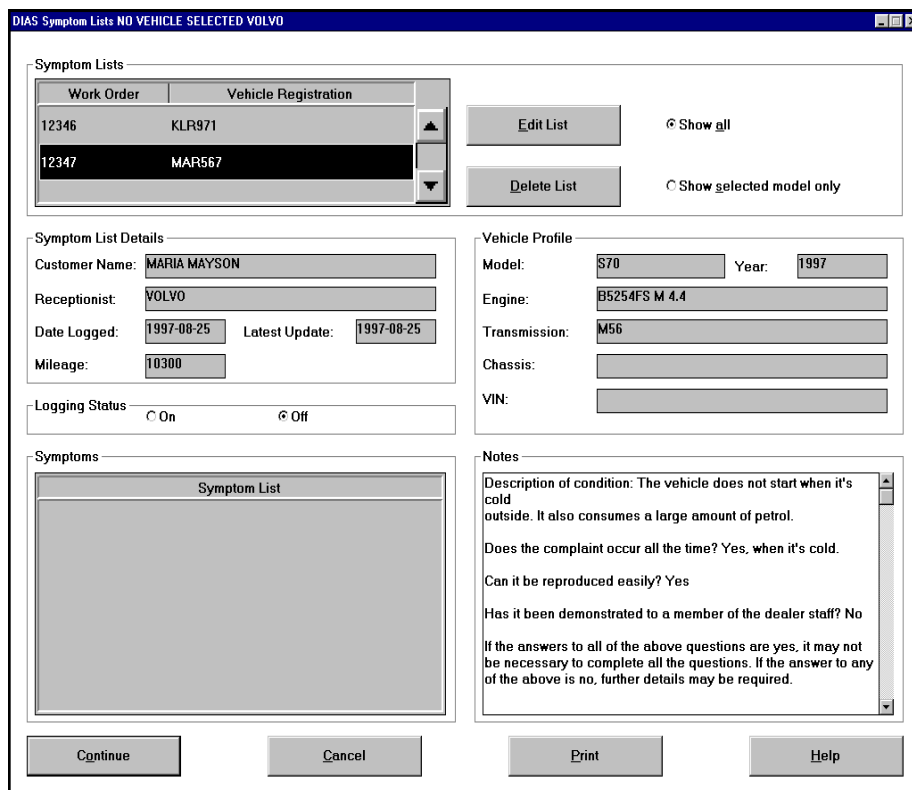

3. Выберите **Продолжить**.

Появится окно “Ввод симптома”:

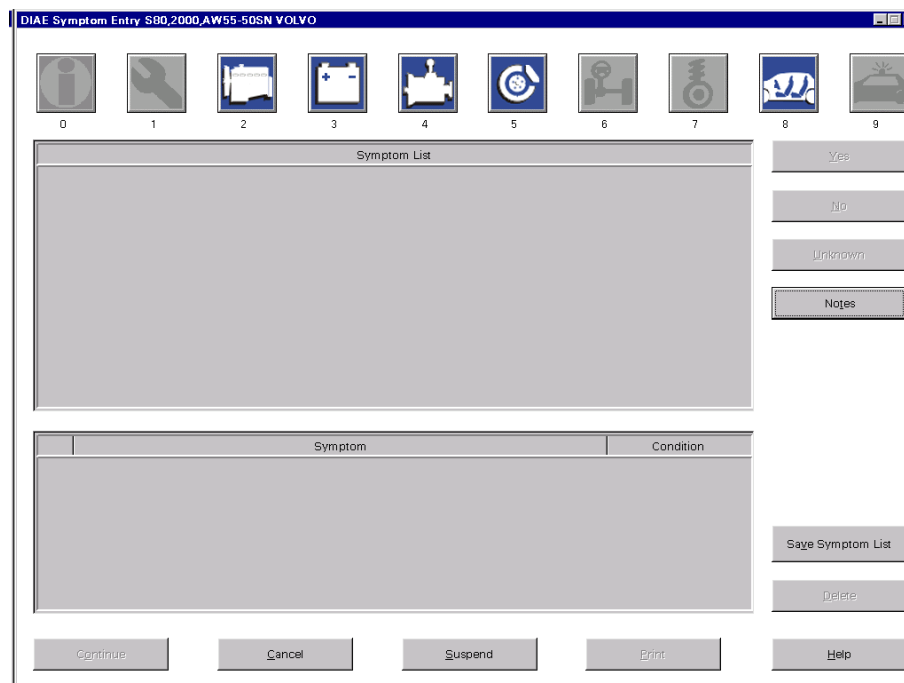

4. Выберите **Заметки**.

Появится окно “Заметки”:

Notes

Enter Notes

Description of condition: The vehicle does not start when it's cold outside. It also consumes a large amount of petrol.

Does the complaint occur all the time? Yes, when it's cold.

Can it be reproduced easily? Yes

Has it been demonstrated to a member of the dealer staff? No

If the answers to all of the above questions are yes, it may not be necessary to complete all the questions. If the answer to any of the above is no, further details may be required.

When did it start?
Date: Jan 20, 1997
Mileage: 10 600 miles

At what speed does it occur?
MPH: 0
RPM: Idling

Can it be reproduced standing still? (revving the engine)

OK

Cancel

5. Прочитайте заметки, затем выберите **OK**, чтобы закрыть окно “Заметки”. Когда вы вводите симптомы, окно “Заметки” должно быть закрыто. Поэтому вы должны переключаться между чтением заметок и вводом симптомов.
6. Укажите симптомы. *Следуйте инструкциям в “Введите СИМПТОМЫ”.*

Отыскивание списка симптомов

Когда пришло время работать с автомобилем, начинайте с отыскивания списка симптомов, относящегося к этому автомобилю.

Поэтапное описание

1. Выберите параметры автомобиля.
2. Выберите **Список симптомов** из окна “Главное меню”.

Появится окно “Список систем”. Все списки симптомов, соответствующие выбранным параметрам автомобиля, показаны в верхнем левом окне:

The screenshot shows the 'Symptom Lists' window. At the top, there is a table with columns 'Work Order' and 'Vehicle Registration'. The table contains three rows: 12345 CTT345, 12346 KLR971 (highlighted), and 12347 MAR567. To the right of the table are buttons for 'Edit List' and 'Delete List', and radio buttons for 'Show all' and 'Show selected model only'. Below the table is the 'Symptom List Details' section with fields for 'Customer Name: JERRY BROWN', 'Receptionist: VOLVO', 'Date Logged: 1997-08-25', 'Latest Update: 1997-08-25', and 'Mileage: 12300'. There is also a 'Logging Status' section with 'On' and 'Off' radio buttons. To the right is the 'Vehicle Profile' section with fields for 'Model: S70', 'Year: 1997', 'Engine: B5254FS M 4.4', 'Transmission: M56', 'Chassis:', and 'VIN:'. Below these are the 'Symptoms' section with a list containing 'Cruise control does not operate' and the 'Notes' section with an empty text area. At the bottom are buttons for 'Continue', 'Cancel', 'Print', and 'Help'.

Если вы хотите увидеть все списки, вне зависимости от автомобиля, выберите **Показать все**.

3. Выберите список симптомов.

Информация зависит от вашего выбора. Информация в окнах зависит от вашего выбора, т. е. окна всегда показывают подробности выбранного списка симптомов.

4. Выберите **Продолжить**.

Появится окно “Ввод симптома”:

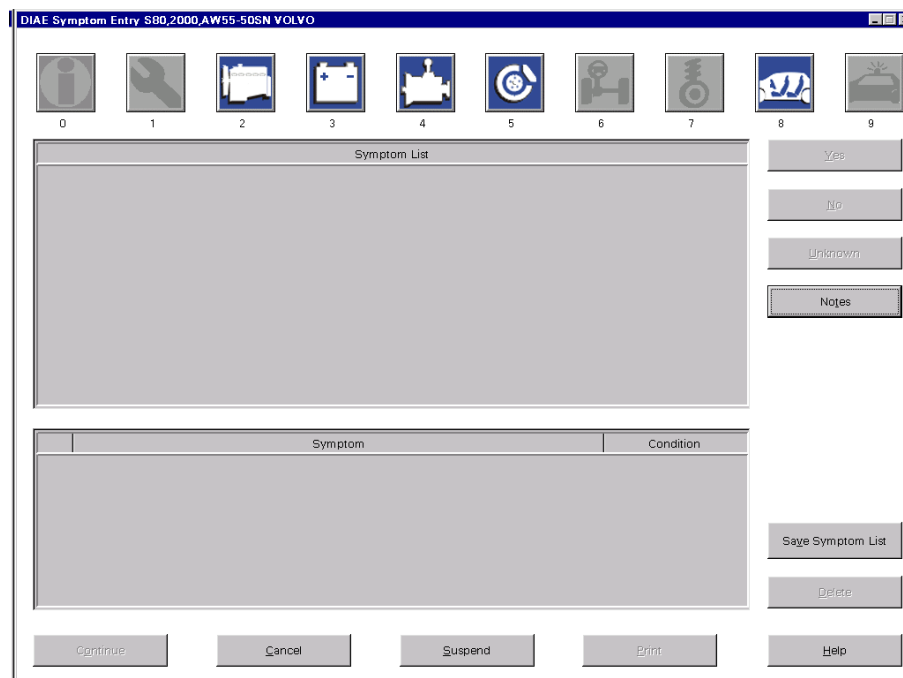

Добавление симптомов или изменение показателя состояния симптома выполняется таким же образом, как и при вводе симптомов. Это описывается в “Введите симптом”.

Если ни один из симптомов не имеет отношения к модулю управления, показывается кнопка **Продолжить**. Чтобы увидеть предложенные проверки, выберите **Продолжить**.

- *Продолжайте выполнением* “Выполнение проверок и ремонта”.

5. Кнопка **Считать коды неисправности** становится доступна, если какой-то из симптомов имеет отношение к модулю управления. Чтобы считать коды неисправности, продолжайте выполнением *“Считать коды неисправности”*.

Считывание кодов неисправности

Эта функция используется для считывания кодов неисправности из автомобиля и добавления их к списку симптомов.

Поэтапное описание

1. Выберите **Считать коды неисправности** из окна “Ввод симптома”.

Будет изображено окно “Диагностический считыватель”:

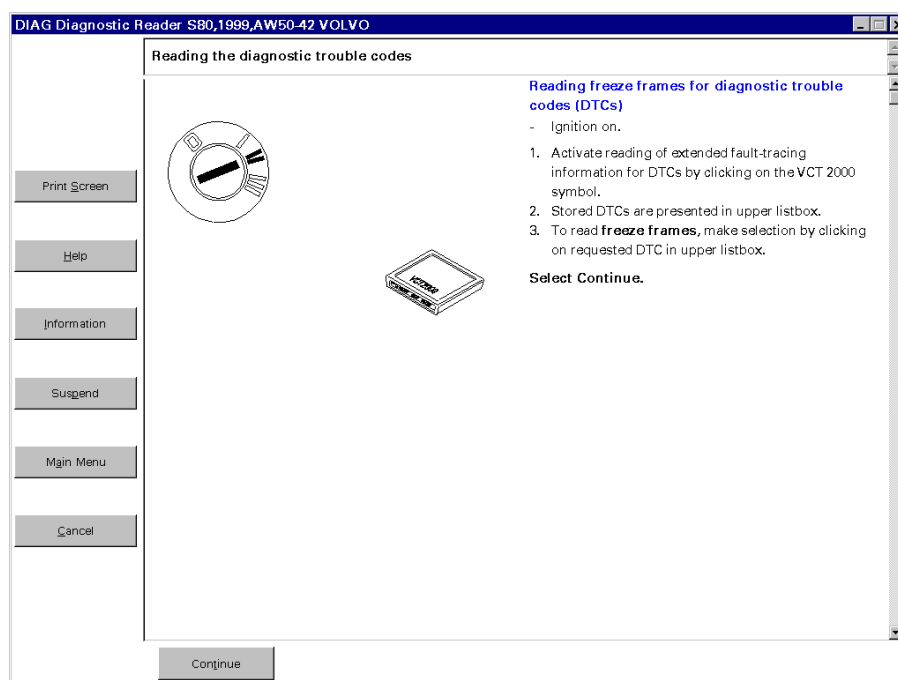

Это окно показывает иллюстрации и инструкции для считывания кодов неисправности.

2. Следуйте инструкциям на экране.

Когда коды неисправности будут считаны для всех имеющих отношение модулей управления, окно “Ввод симптома” появится снова. Результат считывания добавляется к списку симптомов.

3. - Продолжайте выполнением *“Выполнение проверок и ремонта”*.

Выполнение проверок и ремонта

VADIS считывает симптомы и коды неисправности в списке симптомов и сравнивает их с зарегистрированной информацией о выбранном автомобиле. На основании этой информации VADIS предлагает одну или несколько проверок для определения того, что необходимо сделать. В этом разделе описывается то, как выполнять диагностические проверки для определения того, что необходимо сделать. VADIS ведет вас по каждой проверке и говорит вам, когда использовать измерительный прибор, когда заменить деталь, и т. д.

- Иногда встречается ссылка на другую информацию, например на подробную инструкцию по ремонту или на специальный инструмент, это показывается зеленым текстом. Чтобы увидеть ссылку, выберите зеленый текст. Чтобы выйти из ссылки, выберите **Вернуться**.
- В некоторые проверки входит проверка того, была ли устранена проблема во время ремонта.
- Когда для одного симптома предлагается несколько проверок, первая проверка в списке является наиболее вероятной для решения проблемы. Естественно, это всего лишь рекомендация, выбирайте проверку, которую *вы* считаете подходящей.

Поэтапное описание

Появится окно “Диагностический администратор”:

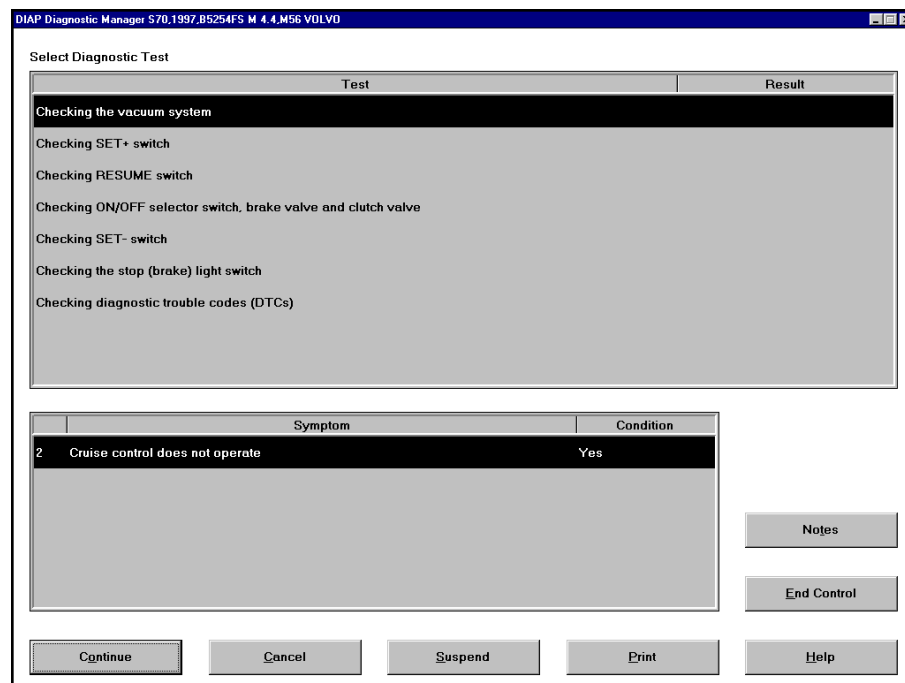

Окно “Диагностический администратор” показывает список предлагаемых проверок в верхней части окна. Каждая проверка имеет отношение к одному или нескольким симптомам, показанным в нижней части окна.

1. Выберите проверку, затем выберите **Продолжить**.

Появится окно “Диагностический считыватель”.

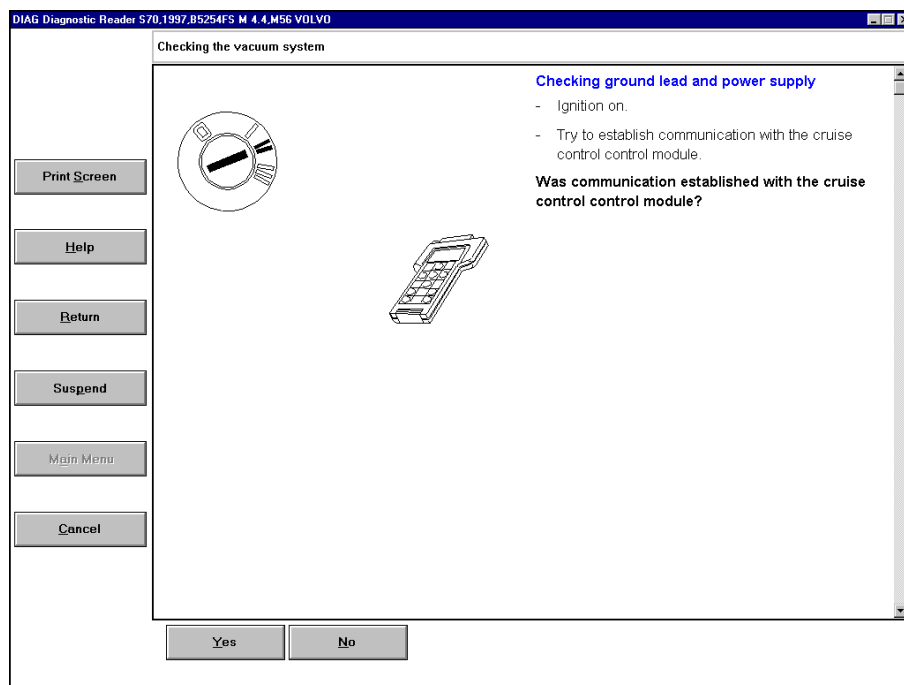

Следуйте инструкциям на экране.

Если в проверке используется VST, его нельзя запускать слишком рано. Поэтому важно, чтобы инструкции выполнялись по порядку. В правильный момент активируйте VST, выбрав его символ.

Если используется измерительный прибор, тогда в окне появится символ прибора. Обычно прибор запускается автоматически, когда он необходим, хотя иногда вы должны запустить его вручную путем выбора его. Если вы хотите увидеть то, что прибор закрывает собой, передвиньте прибор на другое место в окне. Более подробно измерительные приборы описаны в “Измерительные приборы”.

Зеленый текст указывает на наличие дополнительных инструкций. Чтобы увидеть эти инструкции, нажмите на текст дважды. Чтобы выйти из ссылки, выберите **Вернуться**.

Если вы хотите найти дополнительную информацию, выберите **Информация**. В окне, которое следует, выберите **Информационный администратор** (например, чтобы увидеть информацию о деталях) или **Информация по поиску неисправности** (чтобы увидеть подробную информацию о кодах неисправности или симптомах). Чтобы вернуться в окно “Диагностический считыватель”, выберите **Вернуться**.

2. Когда проверка будет завершена и поиск неисправности будет выполнен, появится окно “Описание детали”.
3. - Продолжайте выполнением “*Описать действия*”.

Проверка

Описание действий

После каждой проверки, состоящей из ремонта или замены детали, возможно описать то, что вы сделали; какие детали были заменены, какой ремонт выполнен и т. д.

Поэтапное описание

Появится окно “Описание детали”:

The screenshot shows a dialog box titled "Part Description". It has two text input fields: "Part Number" and "Description". To the right of these fields is a list box labeled "Remedy" containing the following items: "Adjusted", "Calibrated", "Cleaned", and "Reconnected". The "Reconnected" item is currently selected and highlighted. Below the input fields and list box are three buttons: "Add", "Cancel", and "Help".

Если вы заменили деталь, введите номер детали и выберите действие из списка “Мера”. Выберите **Добавить** . Повторите это для каждой детали.

1. Выберите **Отменить**, когда вы закончите.

Появится окно “Описание ремонта”:

The screenshot shows a dialog box titled "DIAR Repair Description S70,1997,B5254FS M 4.4,M56 VOLVO". It contains a table with three columns: "Part Number", "Description", and "Remedy". The table is currently empty. To the right of the table are three buttons: "Add", "Edit", and "Delete". Below the table is a large text area labeled "Repair Description". At the bottom of the dialog box are four buttons: "OK", "Cancel", "Print", and "Help".

Если вы ввели информацию о детали, она появится в верхнем окне.

Если вы выполнили ремонтную работу, введите описание ремонтной работы в нижнее окно.

2. Когда вы закончили, выберите **ОК** (или **Отменить**, если вы не ввели никаких описаний).

Появится окно “Диагностический администратор”.

Симптом, который проверялся, теперь имеет показатель состояния *Возможно устранено*:

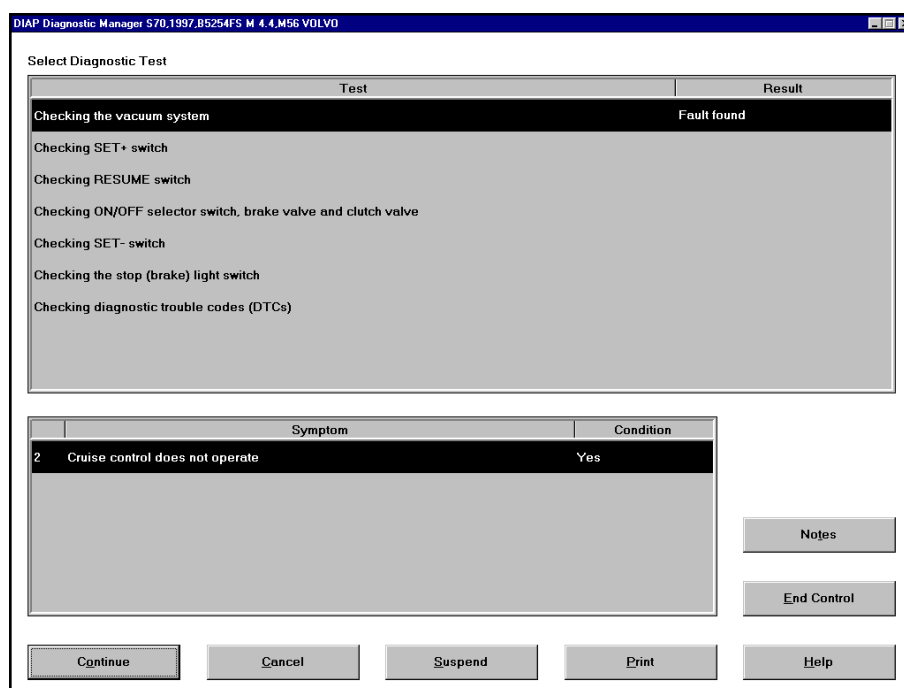

Если все еще есть симптомы с показателем состояния “Да”, тогда вы можете выбрать продолжение выполнением другой проверки. В таком случае, следуйте инструкциям в “Выполнение проверок и ремонта”.

3. Чтобы проверить один или несколько симптомов с показателем состояния “Возможно устранено”, выберите **Конечный контроль**.

Появится окно “Конечный контроль”.

4. Продолжайте выполнением “Проверка ремонта”.

Проверка ремонта

После проверок и ремонта вы должны проверить, что при помощи ваших действий проблема действительно была разрешена. Это снова включает в себя выполнение проверок и **стирание** кодов неисправности, но в этот раз вы убеждаетесь, что не существует ни ошибок, ни кодов неисправности. Когда все симптомы исчезнут, вы можете выпечатать всю информацию о данном случае.

Поэтапное описание

1. Выберите симптом и процедуру конечного контроля из окна “Конечный контроль”.
2. Чтобы начать процедуру, выберите **Продолжить**.

Появится окно “Диагностический считыватель”.

3. Следуйте инструкциям на экране.
4. Когда результат процедуры будет указывать на то, что проблема разрешена, выберите **ОК**.

Окно “Конечный контроль” появится снова.

Выполненная процедура конечного контроля и относящийся к ней симптом теперь имеют показатель состояния “Проверено”.

Если все еще имеются симптомы с показателем состояния “Возможно устранено”, вы можете выбрать процедуру конечного контроля для следующего симптома.

*Выберите **Отменить**, чтобы вернуться в "Диагностический администратор".*

5. Когда все симптомы будут иметь показатель состояния “Устранено” и все коды неисправности будут стерты, выберите **Закончить сеанс** и подтвердите посредством **Да**.

Если список симптомов еще не сохранялся, выберите **Да**, если вы теперь хотите сохранить или выпечатать его, в противном случае выберите **Нет**.

Если вы выбрали сохранить список симптомов, появится окно, в котором вы сможете добавить или изменить информацию о клиенте, пробег, заказ на проведение работы, и т. д. Чтобы выпечатать, выберите **Выпечатать**. Выберите **Сохранить**, чтобы сохранить список. Чтобы выйти без сохранения списка, выберите **Отменить**.

Появится окно “Главное меню”.

Данный случай закрыт!

7 Заказ и загрузка программного обеспечения

Краткое описание заказа и загрузки программного обеспечения

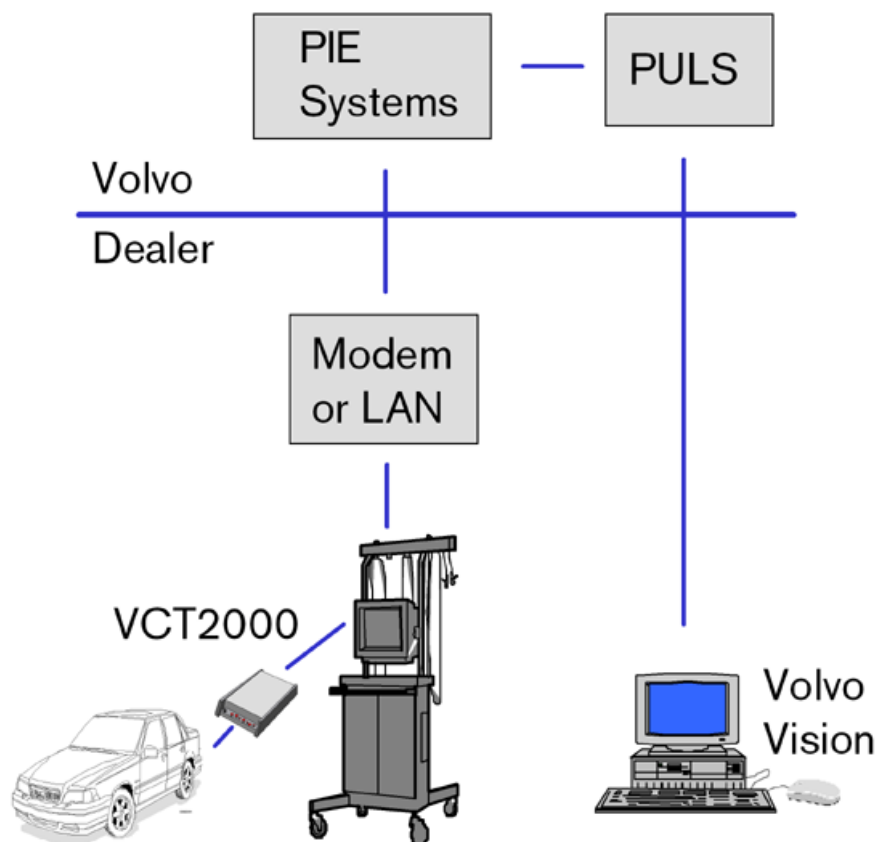

При помощи VADIS 5.0 вы можете заказывать программное обеспечение в PIE Systems и загружать программное обеспечение в конкретный автомобиль.

Вы можете заказать программное обеспечение через VADIS или Volvo Vision. Чтобы программное обеспечение можно было заказать, между VADIS или Volvo Vision и PIE Systems должна быть связь.

Когда заказ посылается с VADIS, он идет напрямую в PIE Systems. Когда используется Volvo Vision, заказ сначала посылается в PULS (Универсальная система снабжения деталями) согласно установленному порядку. PULS затем посылает заказ в PIE Systems. Заказанное программное обеспечение получается через VADIS, независимо от того, был заказ послан через VADIS или через Volvo Vision.

Связь между VADIS и PIE Systems становится возможна после установки программного обеспечения связи, VCC Additions, в тележку VADIS. Чтобы установить связь с PIE Systems, тележка VADIS использует либо модем, либо локальную сеть (LAN).

Когда заказывается программное обеспечение, идентификационные данные автомобиля посылаются вместе с заказом от агента по продаже в PIE Systems. PIE Systems создает и подготавливает пакет программного обеспечения, основанный на конфигурации автомобиля.

Когда тележка VADIS получает пакет программного обеспечения, в PIE Systems посылается подтверждение. Затем PIE Systems посылает счет операции в дебетовую систему, счет будет оформлен и послан агенту по продаже.

Агент по продаже выбирает соответствующий пакет программного обеспечения в VADIS и подсоединяет VCT2000 к автомобилю и к тележке VADIS. Программное обеспечение загружается в автомобиль.

Когда загрузка завершается, VADIS автоматически предоставляет новую конфигурацию автомобиля в PIE Systems.

Типы программного обеспечения

Программное обеспечение является таким же компонентом автомобиля, как и любая другая деталь. Загрузка программного обеспечения - это способ создания в автомобиле желаемой функции. Функции программного обеспечения можно разделить на следующие типы:

Программа/система

Программное обеспечение, которое добавляет функцию в автомобиль, например вспомогательное оборудование, является *прикладной программой* или *системой*. Название различается в зависимости от коммерческой ценности программного обеспечения. Пакет программного обеспечения называется *системой*, если он вносит более 50% коммерческой ценности в законченную функцию, например система поддержания выбранной скорости. Пакет программного обеспечения называется *программой*, если он является лишь небольшой частью законченной функции, например программа радио.

Перезагрузка

Программное обеспечение, которое исправляет, загружает или перезагружает функции в автомобиле. Этот тип программного обеспечения называется *перезагрузкой*. Перезагрузка используется при перезагрузке уже существующего модуля управления, или если один или более модулей управления были заменены. Можно перезагрузить конкретный модуль управления или весь автомобиль.

Модернизация

Программное обеспечение, которое заменяет и модернизирует существующие функции программного обеспечения самой последней версией. Функции программного обеспечения улучшаются / развиваются. Этот тип программного обеспечения называется *модернизацией*.

Программное обеспечение удаления

Это программное обеспечение используется, когда вспомогательное оборудование, например магнитола, переставляется с одного автомобиля на другой. В автомобиль, с которого снимается вспомогательное оборудование, загружается программное обеспечение “удалить”.

Покупка и отыскивание программного обеспечения

Существуют две различные процедуры заказа программного обеспечения.

Одна заказывает и получает программное обеспечение через VADIS. Эта процедура называется *купить* программное обеспечение. Процедура покупки слегка отличается в зависимости от того, известны идентификационные данные функции программного обеспечения или нет.

Другой процедурой является заказ функций программного обеспечения через систему Volvo Vision. Номер детали отыскивается в каталоге запасных деталей VADIS и заказ посылается через Volvo Vision и PULS (Универсальная система снабжения деталями). Затем PULS посылает заказ в PIE Systems, где подготавливается пакет программного обеспечения. Затем заказ *отыскивается* через VADIS.

Покупка программного обеспечения

При *покупке* программного обеспечения номер детали находится и покупается через VADIS. Чтобы купить программное обеспечение, пользователь должен иметь полномочия. Только одна функция программного обеспечения может быть куплена за один раз.

Заметьте, что заказанное программное обеспечение должно быть загружено в автомобиль, прежде чем можно будет заказать еще программное обеспечение для этого конкретного автомобиля.

Одним из основных окон в процедуре покупки программного обеспечения является окно “Подробная информация о программном обеспечении”.

SWD Software Details, Retrieve S80,2000,B5204T5,AW55-50SN VOLVO

Part Number	Part Description	Function Id	Ordered	VCP Order Number
9483151	Engelska applikation	108	1999-09-30 2:18:01PM	

Type: 184 Work Order Number: MBX

Year: 1999 Customer Name:

VIN: Number of CM's identified:

Chassis: 014366

Vehicle Registration:

Order ID number: 20054086649544

Status: Available

Action

OK Cancel Customer Print Help

В окне “Подробная информация о программном обеспечении” есть следующие кнопки:

- **ОК**, подтверждает покупку / отыскивание / загрузку. Иногда может быть затемнена.
- **Отменить** возвращает вас в окно "Администратор программного обеспечения".
- **Клиент**, показывает окно "Клиент", где вы можете ввести информацию о клиенте и автомобиле.
- **Выпечатать**, выпечатывает информацию в окне “Подробная информация о программном обеспечении”.
- **Справка**, показывает Справку VADIS.

Чтобы купить программное обеспечение, выполните следующее:

Поэтапное описание

1. В окне “Считыватель информации о запасных деталях” добавьте функцию программного обеспечения в список деталей так, как и при добавлении обычной детали.
2. В списке заказа деталей выберите надлежащий ряд функции программного обеспечения.

3. Выберите кнопку **Купить**. Появится окно “Подробная информация о программном обеспечении”.

Part Number	Part Description	Function Id	Ordered	VCP Order Number
9483151	Engelsta applikation	108	1999-09-30 2:19:01PM	

Type: Work Order Number:

Year: Customer Name:

VIN:

Chassis: Number of CM's identified:

Vehicle Registration:

Order ID number:

Status:

Action:

Buttons: OK, Cancel, Customer, Print, Help

4. В окне “Подробная информация о программном обеспечении” дополните информацию номером покупки.

Заметьте, что если не был выбран VIN или номер шасси, система даст подсказку выбора.

5. Чтобы выпечатать информацию в окне “Подробная информация о программном обеспечении”, выберите **Выпечатать**.
6. Выберите **ОК**.
7. Появится окно сообщений с вопросом, действительно ли вы хотите купить это программное обеспечение.

Если модуль управления в автомобиле был заменен, добавлен или убран, должна быть выбрана кнопка варианта *Да* при “Модуль управления в автомобиле был заменен, добавлен или убран”.

WARNING

Control Module in vehicle has been replaced, added or removed

Yes No

Are you sure you want to request the software function?

8. Выберите **Да**.

Если выбрано Да при “Модуль управления в автомобиле был заменен, добавлен или убран”, появится окно “Диагностический считыватель”. Для того, чтобы идентифицировать содержание модуля управления, автомобиль должен быть подсоединен к VADIS. VADIS должен поддерживать связь с автомобилем через VCT2000. Подсоедините VCT2000 к автомобилю и следуйте инструкциям на экране. Когда у VADIS будут запрошенные данные, экран автоматически переходит в окно “Подробная информация о программном обеспечении”. Выберите **OK**, и покупка будет завершена.

9. Чтобы вернуться в исходную точку, выберите **Отменить**.

Покупка программного обеспечения с известными идентификационными данными функции

Иногда идентификационные данные функции программного обеспечения известны. Это программное обеспечение может быть куплено через окно “Администратор программного обеспечения”.

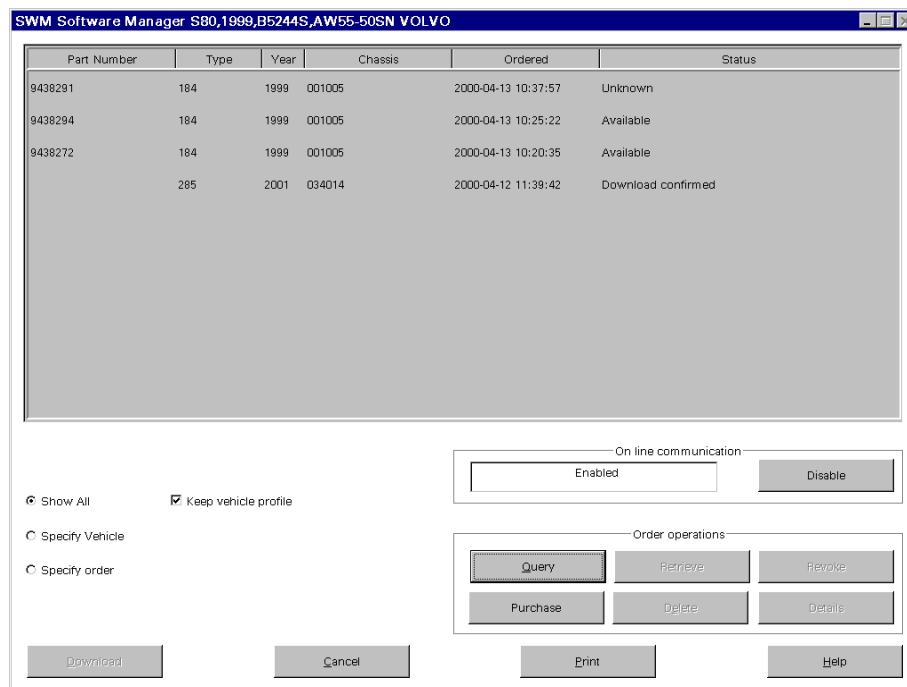

В окне “Администратор программного обеспечения” есть следующие кнопки:

- **Показать все**, при выборе этой кнопки варианта окно списка показывает все заказанное программное обеспечение.
- **Указать автомобиль**, при выборе этой кнопки варианта окно списка показывает только программное обеспечение, заказанное для конкретного автомобиля (номерной знак).
- **Указать заказ**, при выборе этой кнопки варианта окно списка показывает только программное обеспечение, указанное в конкретном заказе (номер заказа).
- **Отключить** (в окне Интерактивная связь), отключает соединение между VADIS и PIE Systems. Поле “ДА” меняет название на “НЕТ”, и кнопка **Отключить** меняет название на **Подключить**.
- **Загрузить**, начинает загрузку программного обеспечения.
- **Отменить**, переходит назад на одну страницу.
- **Выпечатать**, выпечатывает информацию в окне “Администратор программного обеспечения”.
- **Справка**, показывает Справку VADIS.

Если ячейка выбора **Сохранить параметры автомобиля после загрузки** отмечена, параметры автомобиля сохраняются для последующих загрузок.

В Операции заказа есть следующие кнопки:

- **Запрос**, эта кнопка используется при отыскивании программного обеспечения, заказанного через Volvo Vision. При нажатии на эту кнопку производится запрос. Через некоторое время в окне списка появляется список заказанного программного обеспечения.
- **Отыскать**, показывает окно “Подробная информация о программном обеспечении”, из которого запускается отыскивание программного обеспечения через Volvo Vision.
- **Аннулировать**, отменяет выбранный заказ.
- **Купить**, показывает окно “Подробная информация о программном обеспечении”, из которого начинается покупка.
- **Стереть**, стирает аннулированный заказ из окна списка.
- **Подробности**, показывает окно "подробная информация о программном обеспечении" с затемненной кнопкой **ОК**.

Если идентификационные данные функции программного обеспечения известны, программное обеспечение может быть куплено следующим образом:

Поэтапное описание

1. Выберите **Администратор программного обеспечения** в главном меню. Появится окно “Администратор программного обеспечения”.

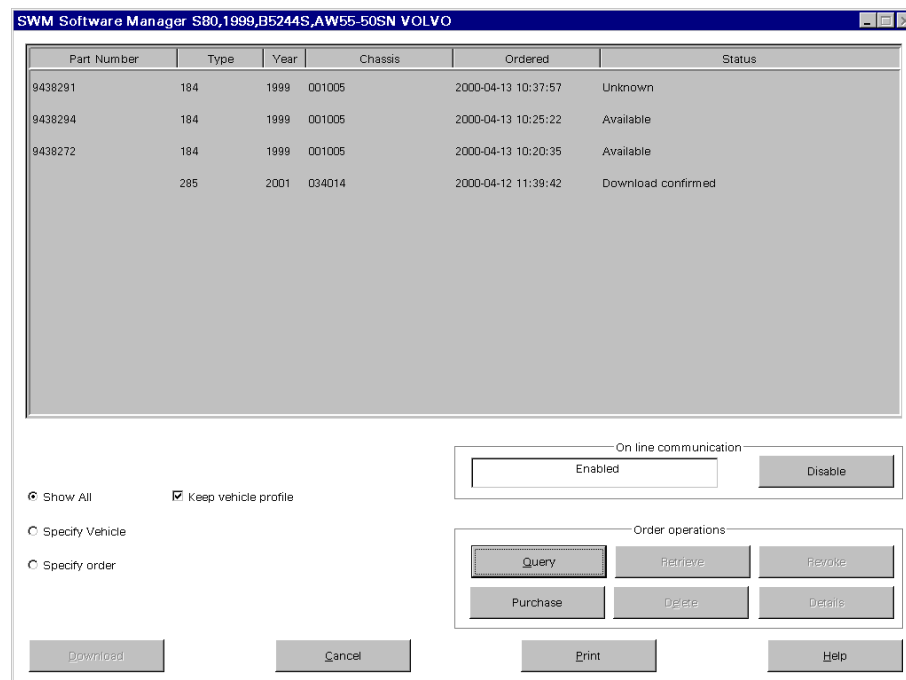

2. Выберите **Купить** в "Администраторе программного обеспечения".

Если параметры автомобиля еще не указаны, система дает подсказку выбора. См. параметры автомобиля.

3. Появляется окно сообщений. Введите идентификационные данные функции программного обеспечения.

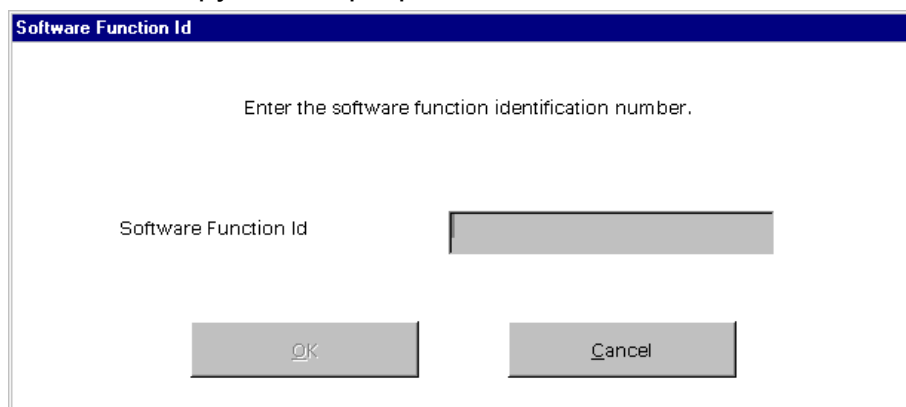

4. Выберите **OK**.

Если идентификационные данные функции программного обеспечения слишком длинные, появляется сообщение об ошибке.

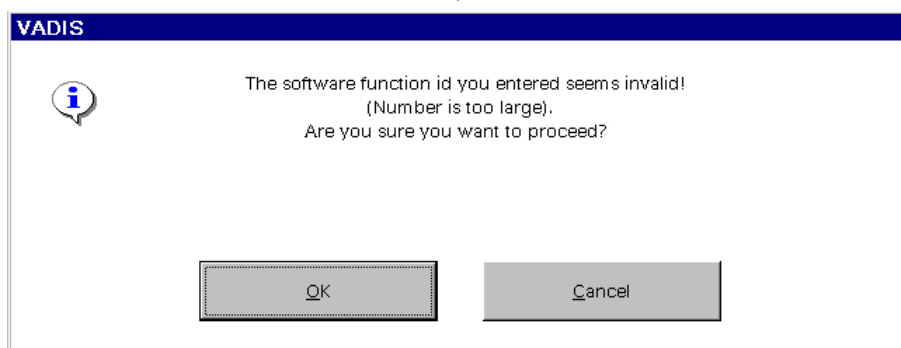

5. В каталоге запасных деталей производится поиск указанного номера. В зависимости от результата поиска существует несколько способов завершить заказ.
 - Если функция программного обеспечения найдена, каталог запасных деталей открывается. Продолжайте согласно инструкциям в теме *Купить программное обеспечение*.
 - Обратите внимание на то, что если одна и та же функция программного обеспечения найдена в нескольких информационных элементах деталей, появится окно "Выбор информационного элемента программного обеспечения". Выберите соответствующую функцию программного обеспечения и выберите **Продолжить**. Появится считыватель информации о запасных деталях. Продолжайте согласно инструкциям, найденным в теме *Купить программное обеспечение*.
 - Если функции программного обеспечения в каталоге запасных деталей не найдено, программное обеспечение можно заказать через окно "Подробная информация о программном обеспечении". Переходите к этапу 6.

SWD Software Details, Retrieve S80,2000,B5204T5,AW55-50SN VOLVO

Part Number	Part Description	Function Id	Ordered	VCP Order Number
9483151	Engelska applikation	108	1999-09-30 2:19:01PM	

Type	184	Work Order Number	MBX
Year	1999	Customer Name	
VIN		Number of CM's identified	
Chassis	014366		
Vehicle Registration			
Order ID number	20054086649544		
Status	Available		
Action			

Buttons: OK, Cancel, Customer, Print, Help

6. Подготовьте информацию в текстовых полях под окном списка. Чтобы купить программное обеспечение, в следующих текстовых полях должна содержаться информация.
 - “Тип”, “Год”, “VIN” и “Идентификационный номер заказа” или
 - “Тип”, “Год”, “Шасси” и “Идентификационный номер заказа”.
7. Чтобы выпечатать информацию в окне “Подробная информация о программном обеспечении”, выберите **Выпечатать**.
8. Выберите **ОК**.
9. Появится окно сообщений с вопросом, действительно ли вы хотите купить это программное обеспечение.

Если модуль управления в автомобиле был заменен, добавлен или убран, должна быть выбрана кнопка варианта *Да* при “Модуль управления в автомобиле был заменен, добавлен или убран”.

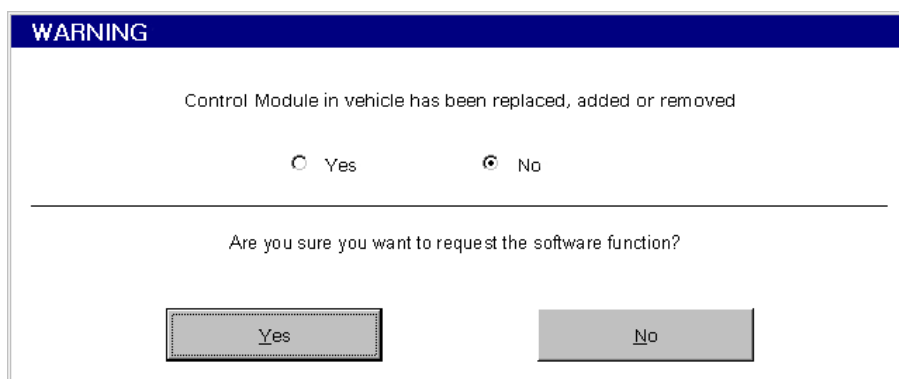

10. Выберите **Да**.

*Если выбрано Да при “Модуль управления в автомобиле был заменен, добавлен или убран”, появится окно “Диагностический считыватель”. Для того, чтобы идентифицировать содержание модуля управления, автомобиль должен быть подсоединен к VADIS. VADIS должен поддерживать связь с автомобилем через VCT2000. Подсоедините VCT2000 к автомобилю и следуйте инструкциям на экране. Когда у VADIS будут запрошенные данные, экран автоматически возвращается в окно “Подробная информация о программном обеспечении”. Выберите **ОК**, и покупка будет завершена.*

11. Чтобы вернуться в главное меню, выберите **Отменить**.

Отыскивание программного обеспечения, заказанного через Volvo Vision

Когда программное обеспечение заказано через Volvo Vision, номер детали находится в каталоге запасных деталей VADIS, программное обеспечение заказывается через Volvo Vision и затем *отыскивается* через VADIS.

Чтобы отыскать программное обеспечение, выполните следующее:

Поэтапное описание

1. Деталь заказывается через Volvo Vision.
2. Выберите **Администратор программного обеспечения** в главном меню. Появится окно "Администратор программного обеспечения".

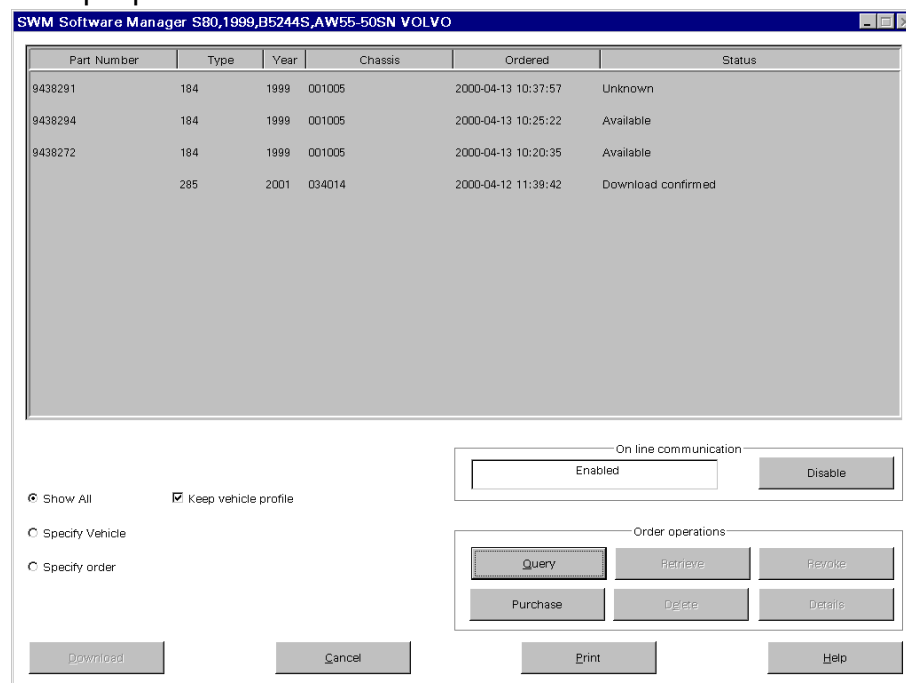

3. Выберите **Запрос** в окне "Администратор программного обеспечения".
4. Появится окно сообщений, информирующее, что запрос начался, и что это может занять некоторое время.

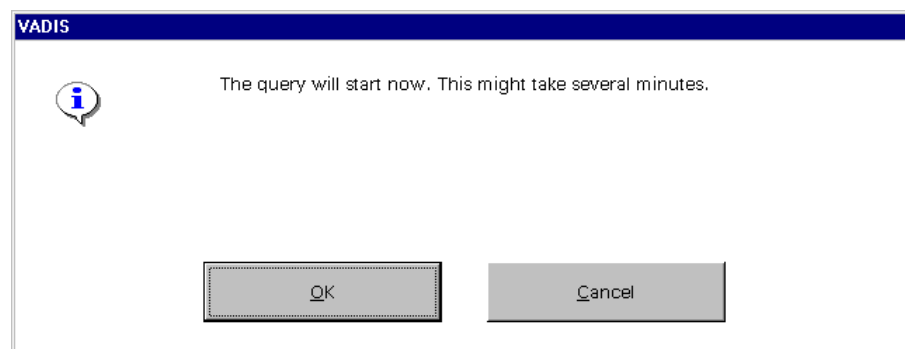

5. Выберите **ОК**.
6. В окне "Администратор программного обеспечения" вы увидите список заказанного и имеющегося в наличии программного обеспечения в том порядке, в котором оно было заказано. Выберите соответствующую функцию программного обеспечения и выберите **Отыскать**.
7. Появится окно "Подробная информация о программном обеспечении".

8. Чтобы выпечатать информацию в окне “Подробная информация о программном обеспечении”, выберите **Выпечатать**.
9. Выберите **ОК**.
10. Появится окно сообщений с вопросом, действительно ли вы хотите отыскать это программное обеспечение.

Если модуль управления в автомобиле был заменен, добавлен или убран, должна быть выбрана кнопка варианта *Да* при “Модуль управления в автомобиле был заменен, добавлен или убран”.

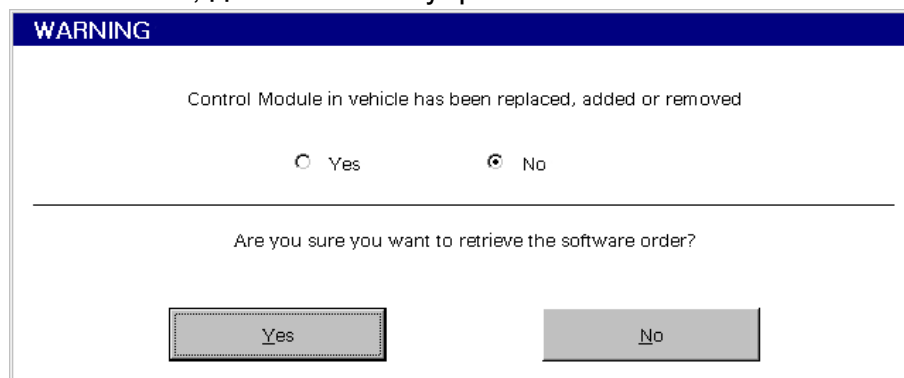

11. Выберите **Да**.

*Если выбрано Да при “Модуль управления в автомобиле был заменен, добавлен или убран”, появится окно “Диагностический считыватель”. Для того, чтобы идентифицировать содержание модуля управления, автомобиль должен быть подсоединен к VADIS. VADIS должен поддерживать связь с автомобилем через VCT2000. Подсоедините VCT2000 к автомобилю и следуйте инструкциям на экране. Когда у VADIS будут запрошенные данные, экран автоматически возвращается в окно “Подробная информация о программном обеспечении”. Выберите **ОК**, и отыскивание будет завершено.*

При отыскивании более одной функции программного обеспечения, повторите этапы 6-11 для каждой. Заметьте, что заказанное программное обеспечение должно быть загружено в автомобиль, прежде чем можно будет отыскать еще программное обеспечение для этого конкретного автомобиля.

12. Чтобы вернуться в главное меню, выберите **Отменить**.

Аннулирование заказа

Выполните следующее, чтобы *аннулировать* заказ:

Поэтапное описание

1. Выберите **Администратор программного обеспечения** в главном меню. Появится окно “Администратор программного обеспечения”.

2. Чтобы выпечатать окно “Администратор программного обеспечения”, выберите кнопку **Выпечатать**.

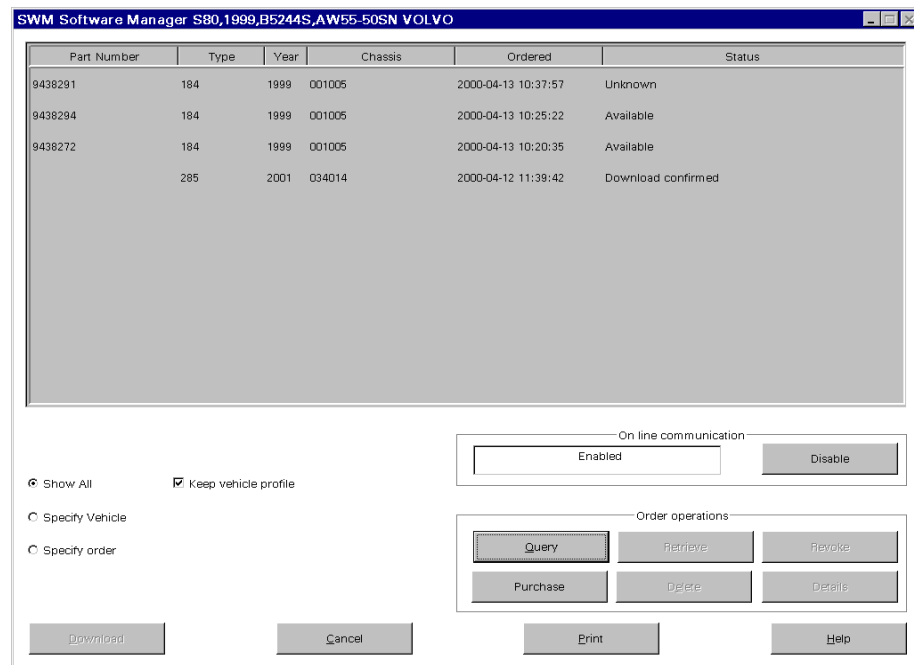

3. Выберите соответствующий заказ и выберите **Аннулировать**, чтобы аннулировать этот заказ.
4. Появится окно сообщений с вопросом, действительно ли вы хотите аннулировать этот заказ.

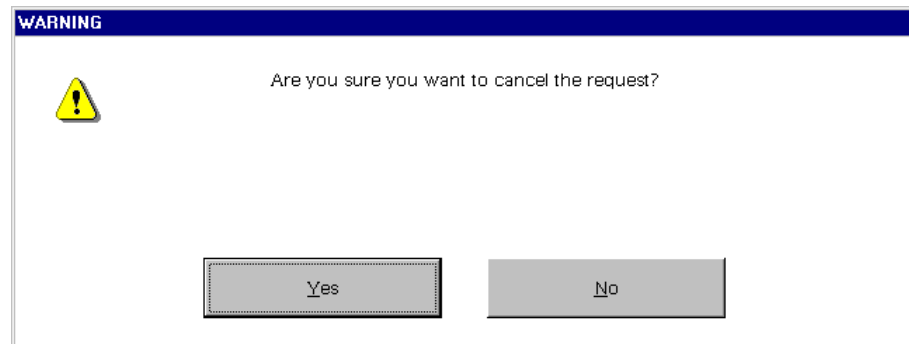

5. Выберите **Да**.
6. Чтобы убрать заказ с показателем состояния Аннулировано, выберите ряд и затем выберите **Стереть**.
7. Появится окно сообщений с вопросом, действительно ли вы хотите стереть этот заказ.

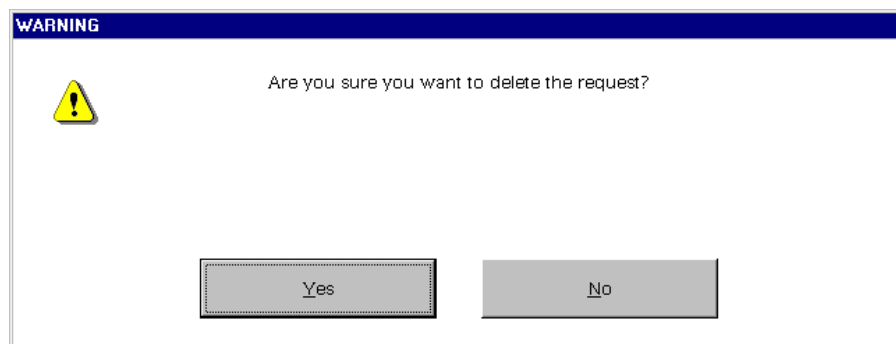

8. Выберите **Да**.
9. Чтобы вернуться в главное меню, выберите **Отменить**.

Загрузка программного обеспечения

Выполните следующее, чтобы *загрузить* программное обеспечение:

Поэтапное описание

1. Выберите **Администратор программного обеспечения** в главном меню. Появится окно "Администратор программного обеспечения".

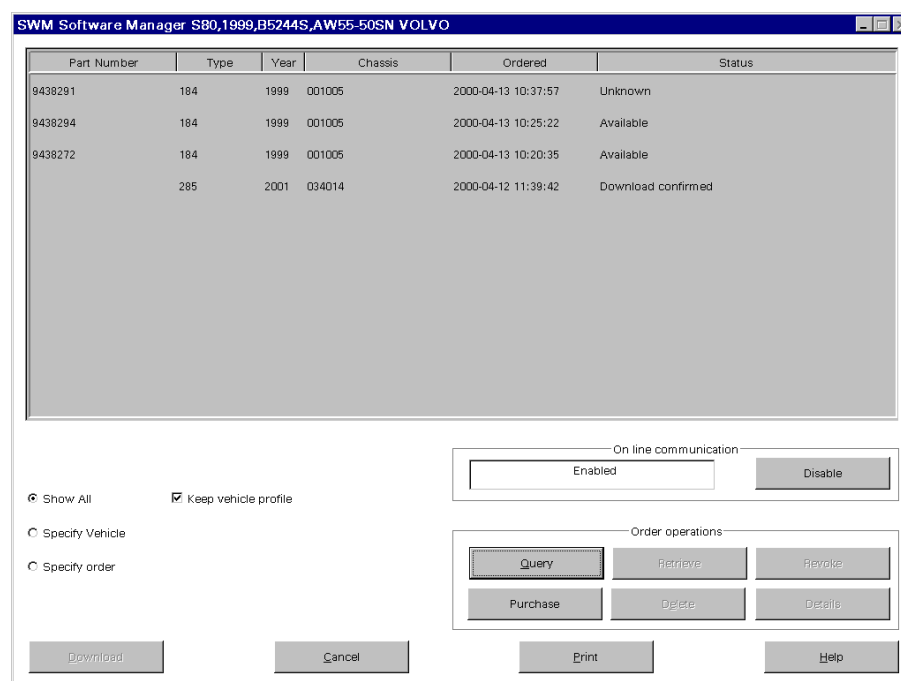

Заметьте, что VADIS нет необходимости подсоединять к PIE Systems во время загрузки. Чтобы отсоединить соединение между VADIS и PIE Systems, выберите кнопку **Отключить** в окне "Администратор программного обеспечения". Чтобы возобновить соединение, выберите ту же кнопку, которая теперь называется **Подключить**.

2. В окне “Администратор программного обеспечения” вы увидите список заказанного и имеющегося в наличии программного обеспечения в том порядке, в котором оно было заказано. Выберите соответствующую функцию программного обеспечения и выберите **Загрузить**.
3. Появится окно “Подробная информация о программном обеспечении”.
4. Чтобы выпечатать информацию в окне “Подробная информация о программном обеспечении”, выберите **Выпечатать**.

Part Number	Part Description	Function Id	Ordered	VCP Order Number
9483151	Engelsta applikation	108	1999-09-30 2:19:01PM	

Type	184	Work Order Number	MBX
Year	1999	Customer Name	
VIN		Number of CM's identified	
Chassis	014366		
Vehicle Registration			
Order ID number	20054086648544		
Status	Available		
Action			

Buttons: OK, Cancel, Customer, Print, Help

5. Выберите **ОК**.
6. Появится окно сообщений с вопросом, действительно ли вы хотите загрузить это программное обеспечение.

WARNING

Do you really want to download the software function?

Yes No

7. Выберите **Да**.

8. Появится окно “Диагностический считыватель”.

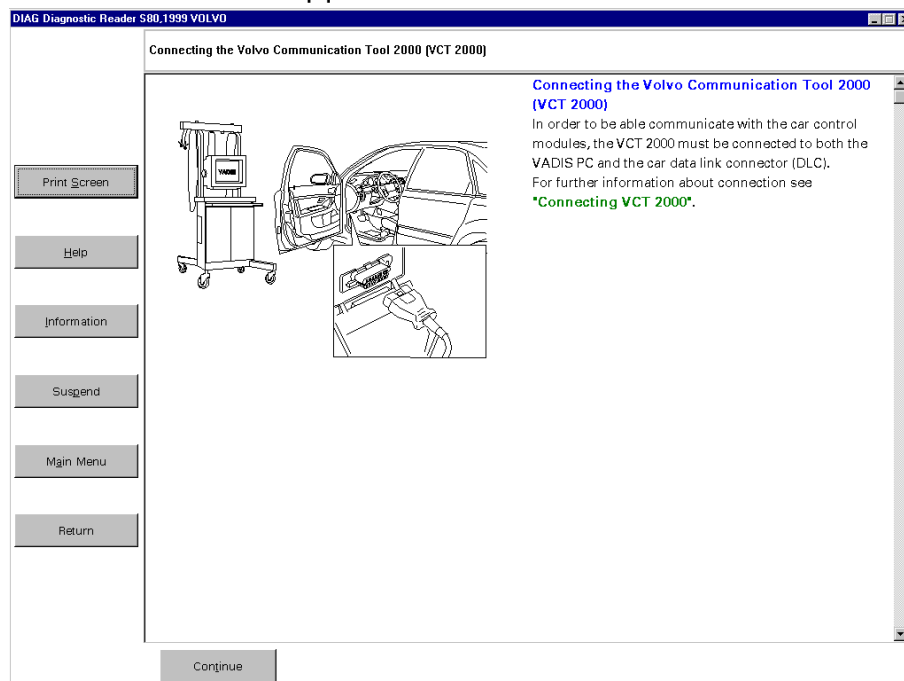

9. Подсоедините VCT2000 к автомобилю. Следуйте инструкциям на экране.
10. Когда загрузка закончится, экран вернется в окно "Подробная информация о программном обеспечении".
11. Чтобы вернуться в исходную точку, выберите **Отменить**. Подтверждение показателя состояния автоматически посылается в PIE Systems, где производится обновление на новую конфигурацию автомобиля.

Заметьте, что если вы не подсоединены к PIE Systems во время загрузки, подтверждение будет поставлено в очередь в VADIS. Подтверждение из очереди будет послано автоматически, когда соединение будет возобновлено.

Если произошел сбой загрузки из-за плохого напряжения аккумулятора или случайного отсоединения VCT2000, произведите новую попытку. Выберите строку с показателем состояния “Безуспешно, многократного использования” (см. иллюстрацию) в Администраторе программного обеспечения. Более того, то же самое программное обеспечение может быть заказано для того же автомобиля бесплатно в течение 24 часов.

8 Терминология, новые термины

Тема	Тема является самым нижним уровнем структуры информации. В структуре информации о деталях вы найдете темы, такие как таблицы деталей и иллюстрации. В структуре информации по техобслуживанию вы найдете темы, такие как текст с описанием техобслуживания и иллюстрации. Текст с описанием техобслуживания и иллюстрации могут содержать инструкции для специальных заданий, описания зон деталей, описания инструментов и т. д. В структуре диагностической информации темы даны в виде процедур проверок.
Параметры автомобиля	Автомобиль является основным элементом VADIS. Параметры автомобиля содержат три раздела, называемых VIN: - модель автомобиля, модельный год. <i>Эта информация является обязательной при указывании автомобиля.</i> - варианты конфигурации, двигатель, коробка передач и т. д. <i>Эта информация является необязательной.</i>
CM	Модуль управления.
DTC	Код неисправности
Код неисправности	Коды неисправности - это коды неисправности из модуля управления автомобиля.
Функциональная группа	Функциональные группы являются более подробным видом группирования основных функций автомобиля. Термин Функциональная зона соответствует "группе" в старом руководстве для станций техобслуживания и "группе каталога" в каталоге запасных деталей.
Функциональная зона	Функциональная зона - это общий уровень главных функций автомобиля, касающийся компонентов, техобслуживания и симптомов. Существует девять функциональных зон, двигатель, рулевое управление и т. д. Пиктограммы функциональных зон находятся в верхней части окон "Информационный администратор" и "Диагностический администратор". Термин Функциональная зона соответствует "Разделу" в старом руководстве по ремонту и "группе каталога" в каталоге запасных деталей.

Типы информации	используются для группирования информации о деталях, информации по техобслуживанию и процедур диагностических проверок в окне “Информационный администратор”. Существует два уровня типов информации; более высокий уровень используется для группирования. Термин “Тип информации” соответствует “разделу” в предыдущем руководстве по ремонту. Примерами типов информации являются Конструкция и функционирование, Ремонт, Каталог запасных деталей.
Измерительные приборы	Измерительные приборы в VADIS.
PIE Systems	PIE означает Обмен информацией об изделии. В PIE Systems входит база данных, содержащая функции программного обеспечения, которые вы можете загрузить в автомобиль.
Функции программного обеспечения	Функции программного обеспечения могут быть загружены из тележки VADIS в автомобиль Функции программного обеспечения хранятся в одной из баз данных VITaLs.
Идентификационные данные функции программного обеспечения	Чтобы поместить заказ, необходимо знать идентификационные данные функции программного обеспечения.
Модуль управления	Электронный модуль управления
Симптом	Симптомы - это замеченные симптомы автомобиля.
Группа симптомов	Группа симптомов является верхним уровнем симптомов.
Категория симптомов	Категория симптомов является уровнем группирования симптомов после группы симптомов
Список симптомов	Полный список симптомов содержит замеченные симптомы вместе с кодами неисправности.
Процедуры проверки	Инструкции проверки.
VCT2000	Прибор автомобильной связи 2000 используется для связи между автомобилем и VADIS (1999 модельный год включительно и позднее).
VST	Сканирующий прибор автомобиля используется для связи между автомобилем и VADIS (модельные годы до 1998 включительно).